

Podręcznik Użytkownika

QL-1110NWB

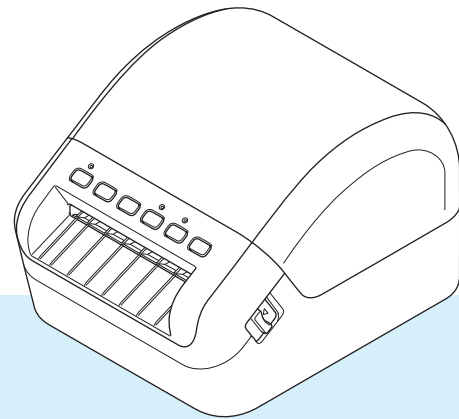

W pierwszej kolejności należy przeczytać *Przewodnik Bezpieczeństwa Produktu*, a następnie zapoznać się z *Podręcznikiem szybkiej obsługi*, aby uzyskać informacje na temat prawidłowej procedury instalacji. Po przeczytaniu niniejszego podręcznika należy go przechowywać w bezpiecznym, łatwo dostępnym miejscu.

Wprowadzenie

Ważna uwaga

- Treść niniejszego dokumentu i specyfikacje produktu mogą być zmieniane bez powiadomienia.
- Firma Brother zastrzega sobie prawo do wprowadzania zmian w specyfikacjach oraz dokumentacji zawartej w niniejszym podręczniku bez uprzedzenia i nie ponosi odpowiedzialności za jakiegokolwiek szkody (także pośrednie) spowodowane korzystaniem z tych informacji. Niniejsze zastrzeżenie odnosi się również do błędów typograficznych i innych, które mogą występować w tych publikacjach.
- Ekran pokazany w niniejszym dokumencie może się różnić od rzeczywistych w zależności od systemu operacyjnego komputera, modelu posiadanego produktu oraz wersji oprogramowania.
- Przed rozpoczęciem użytkowania drukarki do etykiet przeczytaj wszystkie dołączone do niej dokumenty, aby uzyskać informacje na temat bezpieczeństwa i prawidłowej obsługi.
- Drukarka przedstawiona na ilustracji może różnić się od rzeczywistej drukarki.
- Dostępne materiały eksploatacyjne mogą się różnić w zależności od kraju.

Dostępne podręczniki

Odwiedź stronę Brother support pod adresem support.brother.com i kliknij Podręczniki na stronie posiadanego modelu w celu pobrania najnowszych podręczników.



Przewodnik Bezpieczeństwa Produktu ¹	Ten podręcznik zawiera informacje dotyczące bezpieczeństwa; zapoznaj się z jego treścią przed rozpoczęciem korzystania z drukarki.
Podręcznik szybkiej obsługi ¹	Ten podręcznik zawiera podstawowe informacje na temat korzystania z drukarki, wraz ze wskazówkami dotyczącymi rozwiązywania problemów.
Podręcznik Użytkownika ²	Ten podręcznik zawiera dodatkowe informacje o ustawieniach i obsłudze drukarki, połączeniach i ustawieniach sieciowych, porady dotyczące rozwiązywania problemów oraz instrukcje konserwacji.

¹ Wydrukowany podręcznik w opakowaniu

² Podręcznik w formacie PDF dostępny na stronie Brother support

Symbole używane w niniejszym podręczniku

W podręczniku używane są następujące symbole:

 OSTRZEŻENIE	Określa potencjalnie niebezpieczną sytuację, która, jeśli produkt nie będzie obsługiwany zgodnie z poniższymi ostrzeżeniami i instrukcjami, może spowodować śmierć lub poważne obrażenia.
 UWAGA	Wskazuje potencjalnie niebezpieczną sytuację, która, jeśli się jej nie uniknie, może spowodować lekkie lub średnie obrażenia.
WAŻNE	Oznacza informacje lub instrukcje, których należy przestrzegać. Zignorowanie ich może doprowadzić do uszkodzenia lub nieprawidłowego działania urządzenia.
 Informacja	Wskazuje informacje lub instrukcje mogące pomóc w lepszym zrozumieniu i bardziej efektywnym użytkowaniu produktu.

Zalecenia ogólne

Rolka DK (etykieta DK i taśma DK)

- Używaj wyłącznie oryginalnych akcesoriów i materiałów eksploatacyjnych firmy Brother (z oznaczeniami **DK LABEL** i **DK TAPE**). NIE stosuj niezatwierdzonych akcesoriów ani materiałów eksploatacyjnych.
- Etykieta przyklejona do mokrej, zabrudzonej lub tłustej powierzchni może się łatwo odkleić. Przed umieszczeniem etykiety oczyść powierzchnię, na której chcesz ją umieścić.
- W rolkach DK wykorzystywany jest papier termiczny lub folia termiczna, których kolory mogą blaknąć i które mogą odchodzić od powierzchni na skutek oddziaływania promieni ultrafioletowych, wiatru lub deszczu.
- NIE wystawiaj rolek DK na bezpośrednie działanie promieni słonecznych, wysokie temperatury, wysoką wilgotność ani zapylenie. Przechowuj w chłodnym, ciemnym miejscu. Otwieraj opakowanie rolki DK krótko przed użyciem.
- Zdrapanie drukowanej powierzchni etykiety paznokciami lub metalowymi przedmiotami bądź dotknięcie zadrukowanej powierzchni wilgotnymi lub mokrymi dłońmi może spowodować zmianę lub wyblaknięcie koloru.
- NIE umieszczaj etykiet na osobach, zwierzętach i roślinach. Ponadto nie wolno naklejać etykiet na własność publiczną lub prywatną bez uzyskania odpowiedniej zgody.
- Ponieważ końcówka rolki DK jest tak zaprojektowana, aby nie przywierała do szpuli etykiet, ostatnia etykieta może nie zostać prawidłowo odcięta. W takiej sytuacji wyjmij pozostałe etykiety, włóż nową rolkę DK i ponownie wydrukuj ostatnią etykieta.
Informacja: W celu zrekompensowania tego problemu liczba etykiet na rolce DK może być większa niż wskazana na opakowaniu.
- W przypadku usuwania wcześniej naklejonej etykiety jej fragmenty mogą pozostać na powierzchni.
- Przed zastosowaniem etykiet CD/DVD zapoznaj się z instrukcjami dotyczącymi stosowania takich etykiet, zawartymi w instrukcji obsługi odtwarzacza CD/DVD.
- NIE stosuj etykiet CD/DVD w przypadku odtwarzacza ze szczeliną na płytę CD/DVD.
- NIE odklejaj raz przyklejonej etykiety CD/DVD z płyty. Wraz z etykietą odejść może cienka warstwa powierzchni, skutkując uszkodzeniem płyty.
- NIE naklejaj etykiet CD/DVD na płyty CD/DVD przeznaczone do druku w drukarkach atramentowych. Z takich płyt etykiety łatwo się odklejają, a używanie płyt z odchodzącymi etykietami może doprowadzić do utraty lub uszkodzenia danych.
- Do naklejania etykiet CD/DVD używaj aplikatora dostarczonego wraz z rolką etykiet CD/DVD. W przeciwnym razie może nastąpić uszkodzenie odtwarzacza CD/DVD.
- Użytkownicy ponoszą pełną odpowiedzialność za stosowanie etykiet CD/DVD. Firma Brother nie ponosi żadnej odpowiedzialności za utratę lub uszkodzenie danych na skutek niewłaściwego użycia etykiet CD/DVD.
- Uważaj, aby nie upuścić rolki DK.
- W rolkach DK wykorzystywany jest papier termiczny lub folia termiczna. Promienie słoneczne i wysokie temperatury powodują blaknięcie zarówno etykiety, jak i wydruku.
NIE używaj rolek DK w zastosowaniach zewnętrznych, wymagających trwałości.
- W zależności od lokalizacji, materiału i warunków środowiska etykieta może odkleić się lub jej usunięcie może stać się niemożliwe, kolor etykiety może ulec zmianie lub zabarwić inne przedmioty. Przed naklejeniem etykiety sprawdź warunki atmosferyczne i właściwości materiału. Przetestuj etykietę, przyklejając jej niewielką część w niewidocznym miejscu.
- Jeśli wydruk nie spełnia oczekiwań, zastosuj opcje regulacji w sterowniku drukarki lub Narzędziu do konfiguracji ustawień drukarki.

Spis treści

Część I Podstawowa obsługa

1	Konfiguracja ustawień drukarki do etykiet	2
	Opis części	2
	Przód	2
	Tył.....	3
	Podłączanie przewodu zasilającego.....	4
	Wkładanie rolki DK	5
	Włączanie i wyłączanie zasilania.....	8
2	Drukowanie przy użyciu komputera (P-touch Editor)	9
	Instalacja sterowników drukarki i oprogramowania na komputerze.....	9
	Podłączanie drukarki do etykiet do komputera	10
	Podłączanie przy użyciu kabla USB.....	10
	Podłączanie przy użyciu Wi-Fi.....	10
	Podłączanie przy użyciu przewodowej sieci LAN.....	14
	Połączenie Bluetooth.....	14
	Podłączanie drukarki do etykiet do skanera kodów kreskowych przy użyciu funkcji Bluetooth (tylko Windows)	15
	Drukowanie z komputera	16
	Dostępne aplikacje	16
	Tworzenie etykiet na komputerze.....	17
	Przyklejanie etykiet.....	18
3	Drukowanie za pomocą urządzenia mobilnego	19
	Instalacja aplikacji do użytku z urządzeniami mobilnymi (Android/iOS)	19
	Dostępne aplikacje	19
	Podłączanie drukarki do etykiet do urządzenia mobilnego.....	19
	Połącz za pomocą funkcji Wireless Direct.....	19
	Połącz za pomocą Bluetooth	20
	Drukowanie etykiet z urządzenia mobilnego	21
	Korzystanie z urządzenia mobilnego do drukowania szablonów utworzonych na komputerze	21
	Przyklejanie etykiet.....	22
4	Zmianie ustawień drukarki do etykiet	23
	Narzędzie do konfiguracji ustawień drukarki dla systemu Windows.....	23
	Zanim skorzystasz z Narzędzia do konfiguracji ustawień drukarki.....	23
	Korzystanie z Narzędzia do konfiguracji ustawień drukarki dla systemu Windows	24
	Ustawienia komunikacji dla systemu Windows.....	26
	Okno dialogowe ustawień.....	26
	Pasek menu.....	28
	Karta Ogólne	30
	Karty Sieć LAN / Bezprzewodowa sieć LAN	31

Karta Wireless Direct.....	33
Karta Bluetooth.....	34
Stosowanie zmian ustawień w więcej niż jednej drukarce do etykiet.....	35
Ustawienia urządzenia dla systemu Windows.....	36
Okno dialogowe ustawień.....	36
Pasek menu.....	38
Karta Podstawowa.....	39
Karta Zaawansowane.....	39
Karta Ust. zarządzania.....	39
Stosowanie zmian ustawień w więcej niż jednej drukarce do etykiet.....	40
Ustawienia P-touch Template dla systemu Windows.....	41
Okno dialogowe ustawień P-touch Template.....	42
Printer Setting Tool dla komputerów firmy Mac.....	44
Zanim skorzystasz z Printer Setting Tool.....	44
Korzystanie z Printer Setting Tool dla komputerów firmy Mac.....	44
Okno dialogowe ustawień.....	45
Karta Basic (Podstawowe).....	46
Karta Advanced (Zaawansowane).....	46
Karta Management (Zarządzanie).....	46
Karta Bluetooth Settings (Ustawienia Bluetooth).....	47
Karta Wireless LAN (Bezprzewodowa sieć LAN).....	47
Stosowanie zmian ustawień w więcej niż jednej drukarce do etykiet.....	48
Zmiana ustawień w przypadku drukowania z urządzenia mobilnego.....	49

5 Drukowanie etykiet przy użyciu P-touch Template 50

Operacje P-touch Template.....	50
Przygotowanie.....	51
Konfiguracja ustawień za pomocą Narzędzia ustawień P-touch Template.....	51
Podłączanie skanera kodów kreskowych.....	53
Drukowanie standardowego szablonu.....	54
Drukowanie zaawansowanego szablonu.....	56
Drukowanie z przeglądaniem bazy danych.....	59
Drukowanie z funkcją numerowania (numer Szeregowany).....	62
Numerowanie tekstu (Szeregowanie).....	62
Numerowanie kodu kreskowego (Szeregowanie).....	63
Drukowanie z numerowaniem (Szeregowanie) — obsługa zaawansowana.....	64

6 Inne funkcje 65

Potwierdzanie ustawień drukarki do etykiet.....	65
Wydruk z przycięciem (drukowanie etykiet z kodem kreskowym) (tylko system Windows).....	65
Kody kreskowe zgodne z funkcją Wydruk z przycięciem.....	66
Tworzenie dokumentu kodu kreskowego do użycia z funkcją Wydruk z przycięciem.....	66
Drukowanie etykiet z kodami kreskowymi za pomocą funkcji Wydruk z przycięciem.....	69
Tryb pamięci masowej.....	71
Opis.....	71
Korzystanie z trybu pamięci masowej.....	72
Drukowanie plików JPEG.....	73
Druk rozproszony (tylko system Windows).....	74

Część II Aplikacja

7	Jak korzystać z aplikacji P-touch Editor	78
	Systemy Windows	78
	Uruchamianie aplikacji P-touch Editor	78
	Drukowanie przy użyciu aplikacji P-touch Editor	80
	Przesyłanie danych do drukarki do etykiet	81
	W przypadku komputerów Mac	82
	Uruchamianie aplikacji P-touch Editor	82
	Tryby działania	83
	Przesyłanie danych do drukarki do etykiet	83
8	Jak korzystać z aplikacji P-touch Editor Lite LAN (tylko systemy Windows)	84
	Okno układu	85
9	Jak korzystać z programów P-touch Transfer Manager i P-touch Library (tylko w systemach Windows)	89
	P-touch Transfer Manager	89
	Prześlij szablon do aplikacji P-touch Transfer Manager	89
	Przesyłanie szablonów lub innych danych z komputera do drukarki do etykiet	92
	Tworzenie kopii zapasowych szablonów lub innych danych zapisanych w drukarce do etykiet	97
	Usuwanie danych z drukarki do etykiet	98
	Tworzenie plików transferu i plików pakietów transferu	99
	Aplikacja P-touch Library	100
	Uruchamianie aplikacji P-touch Library	100
	Otwieranie i edytowanie szablonów	102
	Drukowanie szablonów	103
	Wyszukiwanie szablonów	104
10	Przesyłanie szablonów za pomocą aplikacji P-touch Transfer Express (tylko systemy Windows)	106
	Przygotowanie aplikacji P-touch Transfer Express	106
	Prześlij szablon do aplikacji P-touch Transfer Manager	107
	Zapisywanie szablonu do pliku pakietu transferu (.pdz)	108
	Udostępnianie pliku pakietu transferu (.pdz) oraz aplikacji P-touch Transfer Express innym osobom	110
	Przesyłanie pliku pakietu transferu (.pdz) do drukarki do etykiet	111
11	Jak zaktualizować oprogramowanie P-touch	114
	Aktualizowanie aplikacji P-touch Editor (tylko systemy Windows)	114
	Aktualizowanie oprogramowania sprzętowego	116
	Systemy Windows	116
	W przypadku komputerów Mac	118

Część III Sieć

12	Wprowadzenie	121
	Funkcje sieciowe	121
13	Zmianianie ustawień sieciowych drukarki do etykiet	122
	Zmianianie ustawień sieciowych drukarki do etykiet (adresu IP, maski podsieci i bramy)	122
	Korzystanie z narzędzia BRAdmin Light (tylko w systemach Windows)	122
	Inne narzędzia do zarządzania	124
	Korzystanie z funkcji Zarządzanie przez sieć (przeglądarki internetowej)	124
	Korzystanie z narzędzia BRAdmin Professional (tylko systemy Windows)	124
14	Zarządzanie przez sieć	125
	Wstęp	125
	Konfigurowanie ustawień urządzenia za pomocą funkcji Zarządzanie przez sieć (przeglądarka internetowa)	126

Część IV Dodatek

15	Resetowanie drukarki do etykiet	128
	Resetowanie wszystkich ustawień fabrycznych przy użyciu przycisków drukarki do etykiet	128
	Resetowanie danych przy użyciu Narzędzia do konfiguracji ustawień drukarki	128
16	Konserwacja	129
	Czyszczenie zewnętrznej części urządzenia	129
	Czyszczenie wyjścia etykiet	129
	Czyszczenie rolki	130
	Samoczyszczenie głowicy drukującej	130
17	Rozwiązywanie problemów	131
	Wstęp	131
	Wskaźniki diodowe LED	132
	Problemy z drukowaniem	134
	Problemy z konfiguracją sieci	139
	Drukarka do etykiet nie drukuje za pośrednictwem sieci	
	Instalacja została przeprowadzona pomyślnie, lecz drukarka do etykiet nie jest wykrywana przez sieć	141
	Problemy z oprogramowaniem zabezpieczającym	141
	Sprawdzanie prawidłowego działania urządzeń sieciowych	142
	Informacje o wersji	142
18	Specyfikacja produktu	143
	Specyfikacja drukarki do etykiet	143

19	Zestaw do rozbudowy oprogramowania	145
20	Uwagi dotyczące korzystania z aplikacji P-touch Transfer Manager	146
	Uwagi na temat tworzenia szablonów	146
	Uwagi dotyczące przesyłania szablonów	146
	Uwagi na temat przesyłania danych innych niż szablony.....	147
21	Pojęcia i informacje związane z siecią	148
	Obsługiwane protokoły i funkcje zabezpieczeń	148
	Typy połączeń sieciowych i protokołów	149
	Rodzaje połączeń sieciowych.....	149
	Konfiguracja drukarki do etykiet pod kątem pracy w sieci	151
	Adresy IP, maski podsieci i bramy.....	151
	Terminologia i pojęcia związane z siecią bezprzewodową.....	153
	Pojęcia związane z zabezpieczeniami	153
22	Lista kodów kreskowych dla funkcji P-touch Template	157
	Ogólna procedura dla funkcji P-touch Template.....	157
	Lista kodów kreskowych do konfigurowania ustawień.....	158



Podstawowa obsługa

Konfiguracja ustawień drukarki do etykiet	2
Drukowanie przy użyciu komputera (P-touch Editor)	9
Drukowanie za pomocą urządzenia mobilnego	19
Zmianie ustawień drukarki do etykiet	23
Drukowanie etykiet przy użyciu P-touch Template	50
Inne funkcje	65

1

Konfiguracja ustawień drukarki do etykiet

1

Opis części

Przód

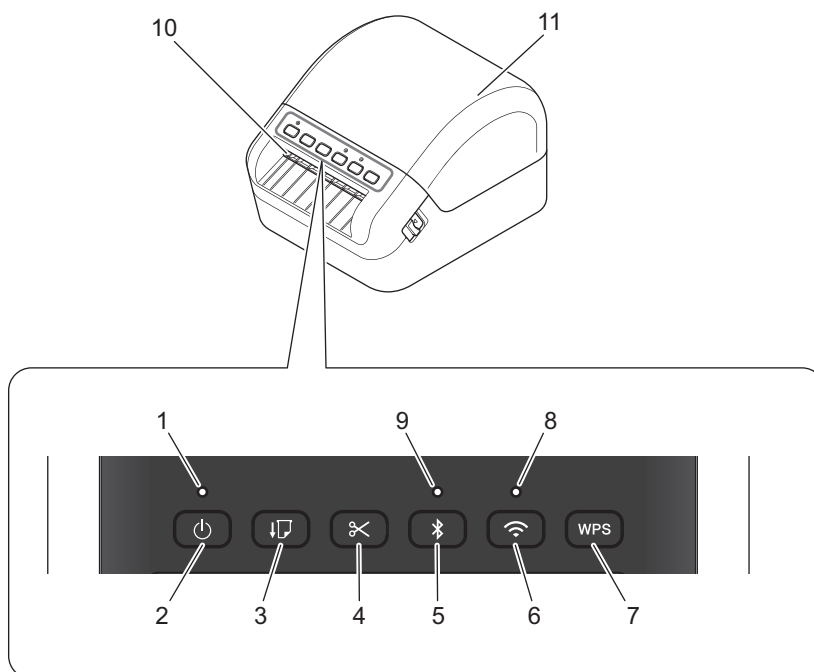

1 Dioda stanu

2 Przycisk zasilania

3 Przycisk podawania

4 Przycisk odcinarki

5 Przycisk Bluetooth

6 Przycisk Wi-Fi

7 Przycisk WPS

8 Dioda LED Wi-Fi

9 Dioda LED Bluetooth

10 Wyjście etykiet

11 Pokrywa komory rolki DK

Tył

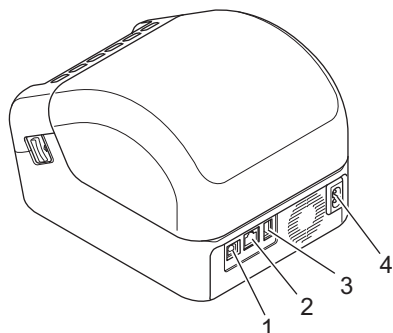

- 1 Gniazdo USB**
- 2 Port LAN**
- 3 Gniazdo hosta USB**
- 4 Gniazdo zasilania**

Podłączanie przewodu zasilającego

Podłącz przewód zasilający do drukarki. Następnie podłącz przewód zasilający do uziemionego gniazda elektrycznego.

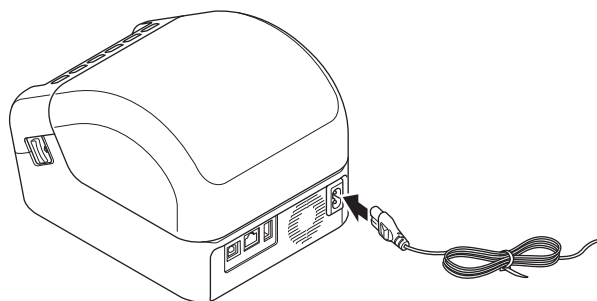

WAŻNE

Nie używaj drukarki w obszarach, w których napięcie źródła zasilania jest inne od napięcia określonego dla drukarki. Aby uzyskać szczegółowe informacje na temat napięcia, patrz *Specyfikacja produktu* na stronie 143.

Wkładanie rolki DK

- 1 Upewnij się, że drukarka jest wyłączona.
- 2 Pociągnij dźwignie zwalniające po obu stronach drukarki, aby odblokować pokrywę komory rolki DK. Chwyć drukarkę z przodu i mocno unieś pokrywę komory rolki DK, aby ją otworzyć.

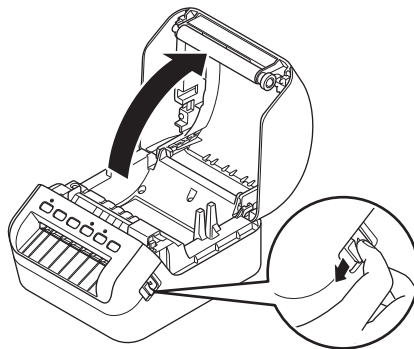

WAŻNE

Przed rozpoczęciem użytkowania drukarki usuń arkusz ochronny (1) z wyjścia etykiet.

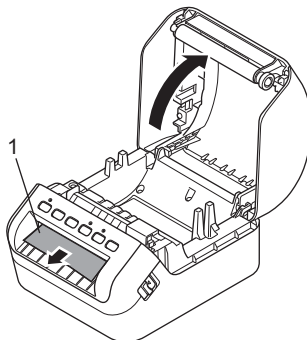

3 Umieść rolkę DK w prowadnicy szpuli (1).

- Upewnij się, że ramię szpuli (2) jest pewnie zamocowane w prowadnicy szpuli.
- Dopilnuj, aby stabilizator (3) został wsunięty w szczelinę w drukarce.

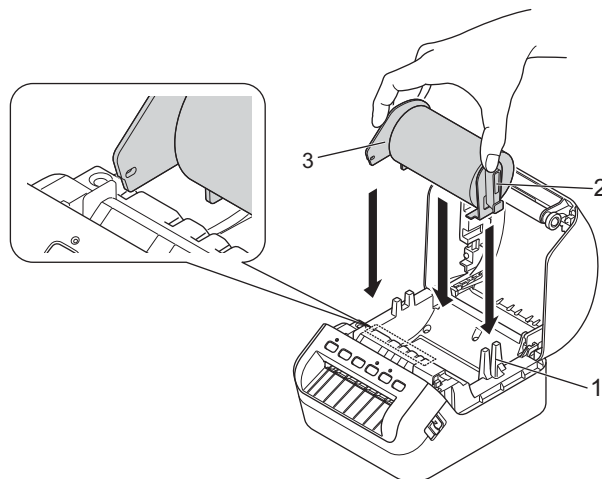

4 Poprowadź rolkę DK przez drukarkę.

- Wyrównaj krawędź rolki DK z pionową krawędzią wyjścia etykiet.
- Upewnij się, że rolka DK jest równo poprowadzona, aby zapobiec odchyłaniu się etykiet.

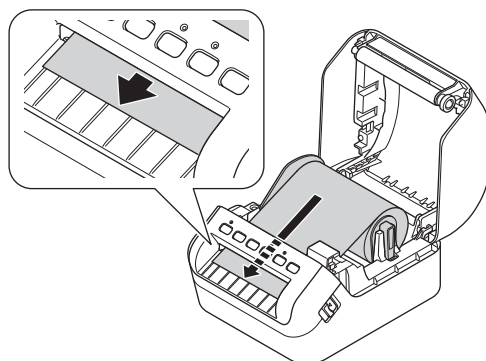

- Wsuwaj pierwszą etykietę do gniazda wyjściowego etykiet, dopóki krawędź nie wysunie się z wyjścia, jak ukazuje ilustracja.

Informacja

W przypadku problemów z włożeniem pierwszej etykiety należy spróbować włożyć ją z boku pod czujnikiem (1).

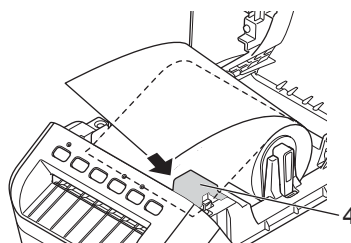

- 5 Zamknij pokrywę komory rolki DK.

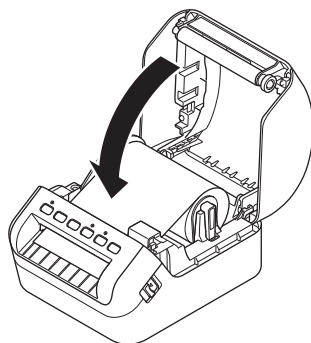

WAŻNE

- Nie pozostawiaj w drukarce żadnych wydrukowanych etykiet. Może to spowodować zacięcie etykiet.
 - Nieużywane rolki DK należy wyjąć z drukarki i zamknąć pokrywę komory rolki DK, aby zapobiegać nagromadzeniu się kurzu i zabrudzeń w drukarce.
-

Włączanie i wyłączanie zasilania

Włączanie: Naciśnij przycisk zasilania (⏻), aby włączyć drukarkę. Dioda LED stanu zaświeci się na zielono.

WAŻNE

Naciśnij przycisk podawania (↓□), aby wyrównać końcową krawędź rolki DK.

Wyłączanie: Ponownie naciśnij i przytrzymaj przycisk zasilania (⏻), aby wyłączyć drukarkę.

WAŻNE

Wyłączając drukarkę, nie należy odłączać przewodu zasilającego, dopóki pomarańczowa dioda LED stanu nie zgaśnie.

Instalacja sterowników drukarki i oprogramowania na komputerze

Aby drukować z komputera z systemem Windows lub komputera Mac, zainstaluj na komputerze sterowniki drukarki, aplikację P-touch Editor oraz inne aplikacje.

Oprogramowanie dla systemu Windows:

Sterownik drukarki, P-touch Editor, P-touch Update Software, Narzędzie do konfiguracji ustawień drukarki, BRAdmin Light i BRAdmin Professional

Oprogramowanie dla komputerów Mac:

Sterownik drukarki, P-touch Editor, P-touch Update Software, Printer Setting Tool (Narzędzie do konfiguracji ustawień drukarki) i Kreator konfiguracji urządzenia bezprzewodowego

- 1 Odwiedź naszą witrynę (install.brother) i pobierz instalatora najnowszych wersji oprogramowania i podręczników.
- 2 Kliknij dwukrotnie pobrany plik EXE (systemy Windows) lub plik DMG (komputery MAC) i postępuj zgodnie z instrukcjami wyświetlanymi na ekranie, aby przeprowadzić proces instalacji.



Informacja

Aby podłączyć drukarkę do etykiet do komputera, korzystając z połączenia bezprzewodowego, zalecamy następujące czynności:

- Po pierwszym włączeniu drukarki po jej zakupie lub zresetowaniu, drukarka wejdzie w tryb łatwej konfiguracji ustawień bezprzewodowych. Należy rozpocząć instalację po włączeniu drukarki.
- Zanotuj wcześniej identyfikator SSID (nazwę sieci) oraz hasło (klucz sieciowy) sieci bezprzewodowej. Jeśli nie możesz znaleźć tych danych, skontaktuj się z administratorem sieci lub producentem bezprzewodowego punktu dostępowego/routera.
- Aby podłączyć drukarkę do komputera za pomocą funkcji Wireless Direct, wybierz połączenie USB podczas instalacji. Na zakończenie instalacji kliknij łącze funkcji Wireless Direct zgodnie z instrukcjami wyświetlanymi na ekranie.

- 3 Po zakończeniu instalacji zamknij okno dialogowe.



Informacja

Aby użyć drukarki z inną metodą łączenia niż wybrana podczas instalacji, użyj ponownie instalatora, by ponownie zainstalować oprogramowanie i sterowniki drukarki, a następnie wybierz nową metodę łączenia.

Podłączanie drukarki do etykiet do komputera

Patrz poniższe instrukcje dotyczące wybranego typu połączenia lub metody:

- Połączenie przy użyciu kabla USB
Patrz *Podłączanie przy użyciu kabla USB* na stronie 10.
- Połączenie bezprzewodowe LAN
Patrz *Podłączanie przy użyciu Wi-Fi* na stronie 10.
- Połączenie przewodowe LAN
Patrz *Podłączanie przy użyciu przewodowej sieci LAN* na stronie 14.
- Połączenie Bluetooth
Patrz *Połączenie Bluetooth* na stronie 14.

Podłączanie przy użyciu kabla USB

- 1 Przed podłączeniem drukarki za pomocą kabla USB upewnij się, że drukarka jest wyłączona.
- 2 Podłącz kabel USB do gniazda USB z tyłu drukarki i do komputera.

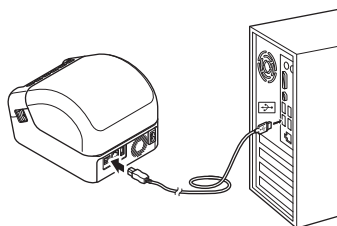

- 3 Włącz drukarkę.

Podłączanie przy użyciu Wi-Fi

Dostępne są następujące metody łączenia przez Wi-Fi:

- Tryb infrastruktury
- Wireless Direct
- WPS (Wi-Fi Protected Setup™)

Tryb infrastruktury

Tryb infrastruktury umożliwia podłączenie drukarki do komputera za pośrednictwem punktu dostępowego/routera Wi-Fi.

■ Zanim zaczniesz

Najpierw należy skonfigurować ustawienia Wi-Fi drukarki, aby komunikacja z punktem dostępowym/routerem Wi-Fi była możliwa. Po skonfigurowaniu drukarki komputery w obrębie sieci uzyskają dostęp do drukarki.

WAŻNE

- Aby podłączyć drukarkę do sieci, zalecamy skontaktowanie się z administratorem sieci przed rozpoczęciem instalacji. Zanim rozpoczniesz instalację musisz sprawdzić ustawienia sieci Wi-Fi.
- Aby ponownie skonfigurować ustawienia Wi-Fi lub jeśli stan połączenia Wi-Fi drukarki jest nieznan, zresetuj ustawienia Wi-Fi drukarki. Aby uzyskać więcej informacji dotyczących resetowania ustawień, patrz *Resetowanie drukarki do etykiet* na stronie 128.
- Po pierwszym włączeniu drukarki po jej zakupie lub zresetowaniu drukarka wejdzie w tryb łatwej konfiguracji ustawień bezprzewodowych. Należy rozpocząć instalację po włączeniu drukarki.



Informacja

W celu uzyskania najlepszych wyników podczas codziennego drukowania używaj drukarki jak najbliżej punktu dostępowego/routera Wi-Fi, aby dzieliło je jak najmniej przeszkód. Duże przedmioty i ściany pomiędzy urządzeniami, a także zakłócenia z innych urządzeń elektronicznych mogą wpłynąć na komunikację lub szybkość przesyłania danych podczas drukowania.

■ Podłączanie drukarki do punktu dostępowego/routera Wi-Fi

- 1 Najpierw zanotuj identyfikator SSID (nazwę sieci) oraz hasło (klucz sieciowy) danego punktu dostępowego/routera Wi-Fi.
- 2 Włącz drukarkę.
- 3 Rozpocznij instalację i postępuj zgodnie z instrukcjami wyświetlanymi na ekranie.



Informacja

Jeśli zostanie wyświetlony ekran wyboru sieci, wybierz zapisany identyfikator SSID.

- 4 Po nawiązaniu połączenia pomiędzy drukarką a punktem dostępowym/routerem Wi-Fi, komputery znajdujące się w tej samej sieci co drukarka będą miały dostęp do drukarki.

Wireless Direct

Metoda Wireless Direct pozwala na bezpośrednie podłączenie drukarki do komputera bez punktu dostępowego/routera Wi-Fi; drukarka służy jako punkt dostępowy Wi-Fi.

- 1 Postępuj zgodnie z instrukcjami wyświetlanymi na ekranie w celu wyboru połączenia przez USB i kontynuuj instalację.
- 2 Ustaw drukarkę do etykiet na tryb Wireless Direct.
 - Systemy Windows
 - 1 Uruchom na komputerze aplikację Narzędzie do konfiguracji ustawień drukarki.
 - 2 Kliknij przycisk **Ustawienia komunikacji**.
 - 3 Kliknij polecenie **Ustawienia komunikacji** na karcie **Ogólne**.
 - 4 Upewnij się, że wybrano **Infrastruktura lub Wireless Direct** lub **Wireless Direct** w opcji **Wybrany interfejs**, a następnie potwierdź kartę **Wireless Direct**.
 - 5 Kliknij **Zastosuj**, aby ustawić drukarkę na tryb Wireless Direct. Zamknij Narzędzie do konfiguracji ustawień drukarki.
 - 6 Naciśnij i przytrzymaj przez jedną sekundę przycisk Wi-Fi na drukarce, aby włączyć funkcję Wi-Fi. Dioda LED Wi-Fi zacznie migać na zielono co trzy sekundy.

Aby uzyskać więcej informacji, patrz *Ustawienia komunikacji dla systemu Windows* na stronie 26.
 - W przypadku komputerów Mac
 - 1 Uruchom na komputerze aplikację Printer Setting Tool (Narzędzie do konfiguracji ustawień drukarki).
 - 2 Kliknij kartę **Wireless LAN** (Bezprzewodowa sieć LAN).
 - 3 Sprawdź, czy funkcja **Wireless Direct** jest ustawiona na **On** (Wł.).
 - 4 Kliknij **Apply** (Zastosuj), aby ustawić drukarkę na tryb Wireless Direct. Zamknij Printer Setting Tool (Narzędzie do konfiguracji ustawień drukarki).
- 3 Użyj komputera do wybrania identyfikatora SSID posiadanej drukarki. Upewnij się, że komputer i drukarka są podłączone za pośrednictwem połączenia bezprzewodowego.
 - Systemy Windows

Drukarka musi zostać dodana do komputera. Postępuj zgodnie z instrukcjami wyświetlanymi na ekranie, aby dodać drukarkę.



Informacja

Fabryczne ustawienie domyślne SSID i hasła są następujące: SSID: „DIRECT-*****_QL-1110NWB”, gdzie „*****” to pięć ostatnich cyfr numeru seryjnego produktu. Hasło: 111*****, gdzie „*****” to pięć ostatnich cyfr numeru seryjnego produktu.

- Narzędzie do konfiguracji ustawień drukarki umożliwia zastosowanie zmian w ustawieniach sieciowych dla więcej niż jednej drukarki. Aby uzyskać więcej informacji, patrz *Stosowanie zmian ustawień w więcej niż jednej drukarce do etykiet* na stronie 35.
- Gdy używana jest funkcja Wireless Direct, komputer nie może łączyć się z Internetem za pośrednictwem sieci Wi-Fi.

WPS (Wi-Fi Protected Setup™)

Jeśli dany punkt dostępowy/router Wi-Fi obsługuje funkcję WPS, ustawienia i połączenia można szybko konfigurować.

- 1 Najpierw sprawdź, czy punkt dostępowy/router Wi-Fi jest oznaczony symbolem WPS.



- 2 Umieść drukarkę w zasięgu punktu dostępowego/routera Wi-Fi. Zasięg może się zmieniać w zależności od otoczenia. Postępuj według instrukcji dołączonych do punktu dostępowego/routera Wi-Fi.
- 3 Naciśnij przycisk WPS na drukarce.
Gdy zostanie nawiązane połączenie, dioda LED Wi-Fi zaświeci na zielono.

Informacja

- Komputery i urządzenia mobilne znajdujące się w tej samej sieci co drukarka będą miały dostęp do drukarki.
 - Drukarka będzie próbowała nawiązać połączenie przy użyciu funkcji WPS przez dwie minuty. Jeśli w tym czasie zostanie naciśnięty przycisk WPS, drukarka będzie nadal podejmowała próby połączenia przez kolejne dwie minuty.
-

Podłączanie przy użyciu przewodowej sieci LAN



Informacja

Aby użyć statycznego adresu IP do podłączenia drukarki do przewodowej sieci LAN, zainstaluj sterowniki drukarki oraz Narzędzie do konfiguracji ustawień drukarki, a następnie skonfiguruj ustawienia połączenia z przewodową siecią LAN.

Aby uzyskać więcej informacji, patrz *Instalacja sterowników drukarki i oprogramowania na komputerze* na stronie 9.

- 1 Jeśli podczas instalacji na ekranie zostaną wyświetlone instrukcje, upewnij się, przed podłączeniem przewodu LAN upewnij się, że drukarka jest wyłączona.
- 2 Podłącz przewód LAN do gniazda LAN z tyłu drukarki.
- 3 Włącz drukarkę.

Przewód sieciowy

Musi to być kabel skrętkowy kategorii 5 (lub wyższej) do sieci Fast Ethernet 10BASE-T lub 100BASE-TX.



Informacja

Nie należy podłączać tego produktu do sieci LAN, w której występują przepięcia.

Połączenie Bluetooth

- 1 Naciśnij przycisk Bluetooth (⌘) na drukarce. Dioda LED Bluetooth zaświeci na niebiesko.
 - Systemy Windows
 - 1 Postępuj zgodnie z instrukcjami wyświetlanymi na ekranie, aby kontynuować instalowanie.
 - 2 Gdy wyniki wyszukiwania zostaną wyświetlone, wybierz drukarkę do etykiet. Komunikacja Bluetooth zostanie rozpoczęta.
 - W przypadku komputerów Mac
 - 1 Wybierz połączenie USB do instalacji.
 - 2 Po włączeniu połączenia Bluetooth w komputerze Mac po instalacji, komputer Mac odnajdzie drukarkę, którą chcesz skonfigurować.

Podłączanie drukarki do etykiet do skanera kodów kreskowych przy użyciu funkcji Bluetooth (tylko Windows)

Drukarkę można podłączyć do skanera kodów kreskowych za pomocą interfejsu Bluetooth.



Informacja

- Postępuj zgodnie z zaleceniami producenta danego urządzenia wyposażonego w funkcję Bluetooth, np. skanera kodów kreskowych, i zainstaluj wszelki niezbędny sprzęt i oprogramowanie.
- Ustawienia połączenia Bluetooth są zachowywane nawet po wyłączeniu drukarki.

■ Podłączanie drukarki do skanera kodów kreskowych przy użyciu funkcji Bluetooth

Aby drukować kody kreskowe przy użyciu połączenia Bluetooth, należy wykonać następujące czynności:

Po nawiązaniu połączenia drukarka pozostanie podłączona aż do momentu wyłączenia i jednocześnie nie będzie możliwe podłączenie do innego urządzenia.

- 1 Naciśnij przycisk Bluetooth (⌘). Dioda LED Bluetooth zaświeci na niebiesko.
- 2 Przeprowadź parowanie z docelowego urządzenia Bluetooth.
Jeśli kod PIN drukarki jest wymagany, ustawieniem fabrycznym kodu PIN są cztery ostatnie cyfry numeru seryjnego produktu.
Kod PIN można zmienić przy użyciu Narzędzia do konfiguracji ustawień komunikacji drukarki.
- 3 Jeśli pole wyboru **Żądaj ustawień Secure Simple Pairing (SSP) podczas parowania** nie jest zaznaczone na karcie Bluetooth w sekcji Ustawienia komunikacji, połączenie Bluetooth jest pomyślne.

Jeśli pole wyboru **Żądaj ustawień Secure Simple Pairing (SSP) podczas parowania** jest zaznaczone na karcie Bluetooth w sekcji Ustawienia komunikacji, naciśnij przycisk Bluetooth (⌘) na drukarce, gdy dioda LED Bluetooth miga na niebiesko.

Drukowanie z komputera

Dostępne aplikacje

Dostępne są różnego typu aplikacje i funkcje umożliwiające efektywniejsze wykorzystywanie drukarki.

Aby korzystać z tych aplikacji, należy zainstalować sterownik drukarki.

Odwiedź naszą witrynę (install.brother) i pobierz instalatora aplikacji i sterownik drukarki.

Aplikacja	Windows	Mac	Funkcje
P-touch Editor	✓	✓	Umożliwia projektowanie i drukowanie niestandardowych etykiet przy użyciu wbudowanych narzędzi do rysowania, z tekstem o różnych czcionkach i stylu, importowaną grafiką i kodami kreskowymi.
P-touch Transfer Manager	✓		Umożliwia przesyłanie szablonów oraz innych danych do drukarki i zapisywanie kopii zapasowych danych na komputerze. Ta aplikacja jest instalowana wraz z aplikacją P-touch Editor.
Aplikacja P-touch Library	✓		Służy do zarządzania szablonami P-touch Editor i ich drukowania. Za pomocą aplikacji P-touch Library można drukować szablony. Ta aplikacja jest instalowana wraz z aplikacją P-touch Editor.
P-touch Update Software	✓	✓	Służy do aktualizowania oprogramowania do najnowszych wersji.
P-touch Editor Lite LAN	✓		Umożliwia drukowanie za pośrednictwem połączenia bezprzewodowego i przewodowego. Nie ma potrzeby instalowania sterownika drukarki.
Narzędzie do konfiguracji ustawień drukarki (Printer Setting Tool)	✓	✓	Umożliwia skonfigurowanie ustawień drukarki z komputera.
Kreator konfiguracji urządzenia bezprzewodowego		✓	Umożliwia skonfigurowanie posiadanej drukarki do pracy w sieci bezprzewodowej.
BRAdmin Light	✓		Wykrywa drukarkę w sieci i umożliwia konfigurowanie podstawowych ustawień z komputera.
BRAdmin Professional	✓		Wykrywa drukarkę w sieci i umożliwia konfigurowanie zaawansowanych ustawień oraz przeprowadzanie aktualizacji z komputera.

Funkcja	Windows	Mac	Funkcje
Wydruk z przycięciem	✓		Ta drukarka może drukować jeden lub kilka kodów kreskowych z pliku .pdf o rozmiarze A4/Letter. Automatycznie zidentyfikuje, przytnie oraz wydrukuje indywidualne kody kreskowe.
Druk rozproszony	✓		Drukowanie dużej liczby etykiet można rozdzielić pomiędzy kilka drukarek. Ponieważ drukowanie odbywa się jednocześnie, pozwala to skrócić jego całkowity czas. Aby uzyskać więcej informacji, patrz <i>Druk rozproszony (tylko system Windows)</i> na stronie 74.

Tworzenie etykiet na komputerze

Dostępnych jest kilka metod drukowania przy użyciu tej drukarki.



Poniżej znajduje się procedura drukowania z komputera przy użyciu programu P-touch Editor.

- 1 Uruchom program P-touch Editor a następnie otwórz dokument, który chcesz wydrukować.
- 2 Utwórz projekt etykiety.
- 3 Sprawdź opcje przycinania.
- 4 Wybierz opcję **Plik > Drukuj** lub kliknij ikonę **Drukuj**.

Opcje przycinania

Opcje przycinania umożliwiają określenie sposobu podawania i przycinania elementów podczas drukowania. W przypadku drukowania z komputera wybierz opcję przycinania przy użyciu sterownika drukarki.

Tabela opcji przycinania etykiet

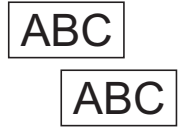
Automatyczne przycięcie	Przycinaj na końcu	Obraz
Nie	Tak	
Nie	Nie	
Tak	Tak lub nie	

Przyklejanie etykiet

- 1 Odklej warstwę podłoża etykiety.
- 2 Umieść etykietę w odpowiednim położeniu, a następnie przyklej, przyciskając palcami od góry do dołu.



Informacja

Przyklejanie etykiet do powierzchni mokrych, zabrudzonych lub nierównych może sprawiać kłopoty. Etykiety mogą łatwo odklejać się od tych powierzchni.

Instalacja aplikacji do użytku z urządzeniami mobilnymi (Android/iOS)

Firma Brother oferuje różne aplikacje, które mogą być używane wraz z drukarką, m.in. aplikacje umożliwiające bezpośrednie drukowanie z urządzeń iPhone, iPad i iPod touch lub urządzeń mobilnych Android™, oraz aplikacje umożliwiające bezprzewodowe przenoszenie danych utworzonych na komputerze, np. szablonów, symboli i baz danych, do autonomicznej drukarki.

Dostępne aplikacje

Bezpłatne aplikacje firmy Brother można pobrać ze sklepu Google Play (urządzenia z systemem Android) lub z App Store (urządzenia Apple (iOS)):

Aplikacja	Funkcje
Brother iPrint&Label	Ta aplikacja umożliwia tworzenie i drukowanie etykiet przy użyciu szablonów za pomocą urządzenia mobilnego.
Mobile Transfer Express	Ta aplikacja umożliwia pobieranie na urządzenia mobilne baz danych i danych etykiet utworzonych na komputerze przy użyciu aplikacji P-touch Editor i zapisanych w usłudze chmury, a następnie wysyłanie ich do drukarki.

Podłączanie drukarki do etykiet do urządzenia mobilnego

Połącz za pomocą funkcji Wireless Direct

- W przypadku korzystania z urządzenia mobilnego wszelkie konieczne zmiany w ustawieniach wprowadzaj za pomocą aplikacji przed rozpoczęciem drukowania. Ustawienia różnią się w zależności od aplikacji.
- Przed podłączeniem urządzenia mobilnego można skonfigurować szczegółowe ustawienia, podłączając drukarkę do komputera i korzystając z Printer Setting Tool (Narzędzie do konfiguracji ustawień drukarki).
- W celu podłączenia korzystaj z przewodu USB dołączonego do drukarki.

1 Podłącz drukarkę do komputera przy użyciu załączonego przewodu USB, a następnie potwierdź ustawienie Wireless Direct za pomocą Printer Setting Tool (Narzędzie do konfiguracji ustawień drukarki).

■ Systemy Windows

- 1 Uruchom na komputerze aplikację **Narzędzie do konfiguracji ustawień drukarki**.
- 2 Kliknij przycisk **Ustawienia komunikacji**.
- 3 Kliknij polecenie **Ustawienia komunikacji** na karcie **Ogólne**.
- 4 Upewnij się, że dla opcji **Wybrany interfejs** zaznaczone są pozycje **Infrastruktura lub Wireless Direct** lub **Wireless Direct**. W przeciwnym razie wybierz opcję **Infrastruktura lub Wireless Direct** lub **Wireless Direct**, a następnie kliknij przycisk **Zastosuj**.

■ W przypadku komputerów Mac

- 1 Uruchom na komputerze aplikację **Printer Setting Tool** (Narzędzie do konfiguracji ustawień drukarki).
- 2 Kliknij przycisk **Communication Settings** (Ustawienia komunikacji).
- 3 Kliknij kartę **Wireless LAN** (Bezprzewodowa sieć LAN).
- 4 Sprawdź, czy funkcja **Wireless Direct** jest ustawiona na **On** (Wł.)

2 Aby włączyć funkcję Wi-Fi, naciśnij i przytrzymaj przez sekundę przycisk Wi-Fi (📶) na drukarce. Dioda LED Wi-Fi zacznie migać na zielono co trzy sekundy.

3 Na ekranie ustawień Wi-Fi urządzenia mobilnego wybierz nazwę SSID sieci bezprzewodowej, nazwę SSID drukarki, a następnie wprowadź hasło.

 **Informacja**

- Fabryczne ustawienie domyślne SSID i hasła są następujące:
SSID: „DIRECT-*****_QL-1110NWB”, gdzie „*****” to pięć ostatnich cyfr numeru seryjnego produktu.
Hasło: 111*****, gdzie „*****” to pięć ostatnich cyfr numeru seryjnego produktu.
 - Drukarkę można podłączyć do urządzenia mobilnego w trybie infrastruktury za pośrednictwem bezprzewodowego punktu dostępowego/routera.
-

Połącz za pomocą Bluetooth

1 Naciśnij przycisk Bluetooth (📶). Dioda Bluetooth zaświeci się na niebiesko.

2 Na ekranie ustawień Bluetooth urządzenia mobilnego wybierz posiadaną drukarkę.

Drukowanie etykiet z urządzenia mobilnego

- 1 Uruchom aplikację do drukowania mobilnego na urządzeniu mobilnym.



Informacja

Upewnij się, że drukarka jest podłączona do urządzenia mobilnego za pomocą połączenia bezprzewodowego.
Patrz *Podłączanie drukarki do etykiet do urządzenia mobilnego* na stronie 19.

- 2 Wybierz szablon lub projekt etykiety.



Informacja

Można też wybrać i wydrukować wcześniej zaprojektowaną etykietę lub obraz.

- 3 Dotknij przycisku **Drukuj** w menu aplikacji.

Opcje przycinania

Patrz *Opcje przycinania* na stronie 17.

Korzystanie z urządzenia mobilnego do drukowania szablonów utworzonych na komputerze

Przy użyciu aplikacji P-touch Transfer Manager można zapisywać dane szablonu utworzonego przy użyciu P-touch Editor w formacie .blf lub .pdz. Następnie, przy użyciu aplikacji Mobile Transfer Express, można wysłać zapisany plik z urządzenia mobilnego do drukarki i go wydrukować.

- 1 Zapisz dane szablonu w formacie .blf lub .pdz przy użyciu aplikacji P-touch Transfer Manager. Aby uzyskać więcej informacji, patrz *Tworzenie plików transferu i plików pakietów transferu* na stronie 99.
- 2 Przy użyciu jednej z poniższych metod skorzystaj z pliku .blf lub .pdz za pomocą posiadanego urządzenia mobilnego.
 - Zapisz plik, korzystając z usługi pamięci masowej w chmurze, a następnie udostępnij plik przy użyciu funkcji udostępniania systemu operacyjnego urządzenia mobilnego.
 - Wyślij plik jako załącznik do wiadomości e-mail z komputera do urządzenia mobilnego, a następnie zapisz plik na urządzeniu mobilnym.
- 3 Podłącz drukarkę do urządzenia mobilnego, a następnie uruchom aplikację Mobile Transfer Express. Zostaną wyświetlone dane szablonu.
- 4 Wybierz szablon, który chcesz wydrukować, a następnie prześlij go do drukarki.



Informacja

Aby pobrać plik z usługi pamięci masowej chmury do urządzenia mobilnego, należy podłączyć urządzenie mobilne przy użyciu trybu infrastruktury. Jeśli więc podłączysz także urządzenie mobilne do drukarki przy użyciu trybu infrastruktury, możesz szybko przesłać pobrane pliki (tylko w formacie .blf).

- 5 Korzystając ze skanera kodów kreskowych, możesz wybrać szablon, który chcesz wydrukować z przesłanego pliku, a następnie go wydrukować.

Przyklejanie etykiet

- 1 Odklej warstwę podłoża etykiety.
- 2 Umieść etykietę w odpowiednim położeniu, a następnie przyklej, przyciskając palcami od góry do dołu.



Informacja

Przyklejanie etykiet do powierzchni mokrych, zabrudzonych lub nierównych może sprawiać kłopoty. Etykiety mogą łatwo odklejać się od tych powierzchni.

Narzędzie do konfiguracji ustawień drukarki dla systemu Windows

Korzystając z Narzędzia do konfiguracji ustawień urządzenia drukarki na komputerze z systemem Windows, można skonfigurować ustawienia komunikacji drukarki oraz ustawienia P-touch Template.



Informacja

Narzędzie do konfiguracji ustawień drukarki jest instalowane automatycznie w przypadku korzystania ze wstępnego instalatora do instalacji sterownika drukarki. Aby uzyskać więcej informacji, patrz *Instalacja sterowników drukarki i oprogramowania na komputerze* na stronie 9.

WAŻNE

Narzędzie do konfiguracji ustawień drukarki jest dostępne tylko z kompatybilnymi drukarkami firmy Brother.

Zanim skorzystasz z Narzędzia do konfiguracji ustawień drukarki

- Upewnij się, że przewód zasilający jest podłączony do drukarki i do gniazda elektrycznego.
- Upewnij się, że sterownik drukarki został prawidłowo zainstalowany i można drukować.
- Podłącz drukarkę do komputera za pomocą przewodu USB.

Korzystanie z Narzędzia do konfiguracji ustawień drukarki dla systemu Windows

- 1 Podłącz drukarkę, którą chcesz skonfigurować, do komputera.
- 2 Uruchoom Narzędzie do konfiguracji ustawień drukarki.
 - **Systemy Windows 7 / Windows Server 2008 / Windows Server 2008 R2:**
Kliknij **Start > Wszystkie programy > Brother > Label & Mobile Printer > Printer Setting Tool** (Narzędzie do konfiguracji ustawień drukarki).
 - **Systemy Windows 8 / Windows 8.1 / Windows Server 2012 / Windows Server 2012 R2:**
Na ekranie **Aplikacje** kliknij **Printer Setting Tool** (Narzędzie do konfiguracji ustawień drukarki).
 - **Systemy Windows 10 / Windows Server 2016:**
Kliknij **Start > Brother > Printer Setting Tool** (Narzędzie do konfiguracji ustawień drukarki).
Wyświetlone zostanie okno główne.

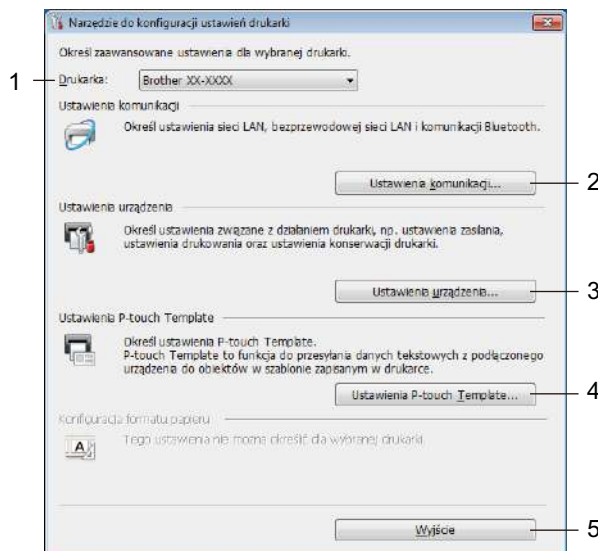

- 1 **Drukarka**
Pokazuje listę podłączonych drukarek.
- 2 **Ustawienia komunikacji**
Określa ustawienia sieci LAN, bezprzewodowej sieci LAN i komunikacji Bluetooth.
- 3 **Ustawienia urządzenia**
Określa ustawienia urządzenia. Na przykład ustawienia zasilania.
- 4 **Ustawienia P-touch Template**
Określa Ustawienia P-touch Template.
Aby uzyskać więcej informacji na temat programu P-touch Template, pobierz „*P-touch Template Manual/Command Reference*” (*Podręcznik programu P-touch Template/ Podręcznik opisu poleceń*) (tylko w j. angielskim) ze strony Brother support: support.brother.com/manuals.
- 5 **Wyjście**
Zamyka okno.

- 3 Sprawdź, czy drukarka, która ma zostać skonfigurowana, jest wyświetlona w polu **Drukarka**. Jeśli wyświetlona jest inna drukarka, wybierz właściwą drukarkę z listy rozwijanej.
- 4 Wybierz ustawienia, które chcesz zmienić, a następnie określ je lub zmień w oknie dialogowym. Więcej informacji na temat okien dialogowych ustawień znajduje się w rozdziale *Ustawienia komunikacji dla systemu Windows* na stronie 26, *Ustawienia urządzenia dla systemu Windows* na stronie 36 lub *Ustawienia P-touch Template dla systemu Windows* na stronie 41.
- 5 Kliknij **Zastosuj**, aby zastosować ustawienia w drukarce.
- 6 Kliknij **Wyjście** w oknie głównym, aby zakończyć konfigurację ustawień.

WAŻNE

Korzystanie z Narzędzia do konfiguracji ustawień drukarki w celu konfigurowania ustawień drukarki powinno odbywać się *tylko* wtedy, gdy drukarka jest w trybie czuwania. Jeżeli zostanie podjęta próba konfiguracji drukarki podczas przetwarzania lub drukowania zadania drukowania, może ona działać nieprawidłowo.

Ustawienia komunikacji dla systemu Windows

Ustawienia komunikacji w Narzędziu do konfiguracji ustawień drukarki umożliwiają określenie lub zmianę parametrów komunikacji drukarki w przypadku podłączania jej do komputera za pomocą przewodu USB lub funkcji Bluetooth. Można nie tylko zmienić ustawienia komunikacji jednej drukarki, ale również zastosować te same ustawienia do większej liczby drukarek.

Okno dialogowe ustawień

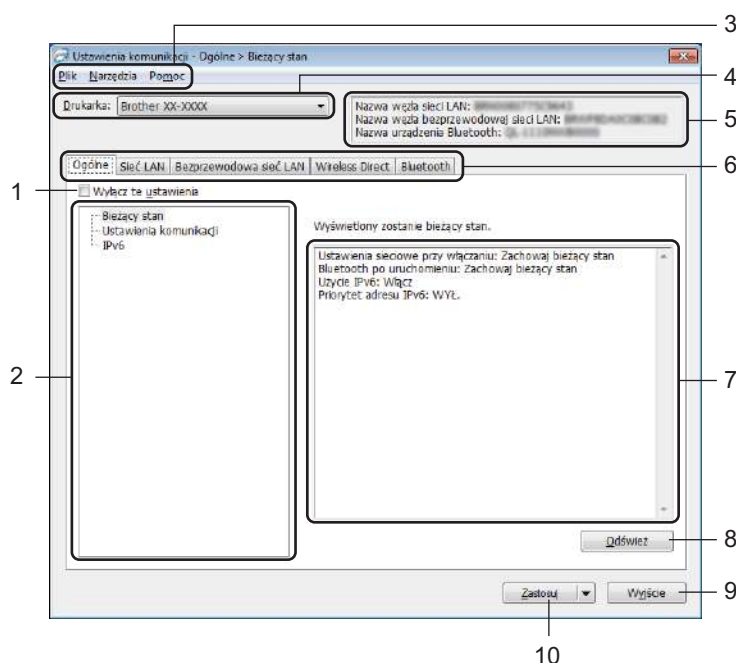

1 Wyłącz te ustawienia

Po zaznaczeniu tego pola wyboru na karcie zostanie wyświetlony symbol  i nie będzie już można wprowadzać ani zmieniać ustawień.

Ustawienia na karcie, na której wyświetlany jest symbol , nie zostaną zastosowane w drukarce nawet po kliknięciu przycisku **Zastosuj**. Ponadto ustawienia na tej karcie nie zostaną zapisane ani wyeksportowane pomimo użycia polecenia **Zapisz w pliku poleceń** lub **Eksportuj**.

Aby zastosować ustawienia w drukarce, zapisać je lub wyeksportować, należy usunąć zaznaczenie tego pola wyboru.

2 Pozycje

Po wybraniu opcji **Bieżący stan** bieżące ustawienia zostaną wyświetlone w obszarze wyświetlania / zmiany ustawień.

Wybierz pozycję spośród ustawień, które chcesz zmienić.

3 Pasek menu

Polecenia są podzielone na kategorie w każdym menu (Plik, Narzędzia i Pomoc) według funkcji.

4 Drukarka

Pokazuje listę podłączonych drukarek.

5 Nazwa węzła

Wyświetla nazwę węzła (nazwy węzłów można zmieniać). Aby uzyskać więcej informacji, patrz *Pasek menu* na stronie 28.

6 Karty ustawień

Zawierają ustawienia, które można określać lub zmieniać.

Jeśli na karcie wyświetlany jest symbol , ustawienia na tej karcie nie zostaną zastosowane w drukarce.

7 Obszar wyświetlania/zmiany ustawień

Wyświetla bieżące ustawienia dla wybranej pozycji.

8 Odśwież

Aktualizuje wyświetlane ustawienia, uwzględniając najnowsze informacje.

9 Wyjście

Powoduje wyjście z menu **Ustawienia komunikacji** i powrót do okna głównego Narzędzia do konfiguracji ustawień drukarki.

WAŻNE

Jeśli po zmianie ustawień zostanie kliknięty przycisk **Wyjście**, lecz nie zostanie kliknięty przycisk **Zastosuj**, ustawienia nie zostaną zastosowane w drukarkach.

10 Zastosuj

Powoduje zastosowanie ustawień w drukarce.

Aby zapisać wprowadzone ustawienia w pliku poleceń, wybierz pozycję **Zapisz w pliku poleceń** na rozwijanej liście. Zapisanego pliku poleceń można użyć w trybie pamięci masowej w celu zastosowania ustawień w drukarce. Aby uzyskać więcej informacji, patrz *Tryb pamięci masowej* na stronie 71.

WAŻNE

Kliknięcie przycisku **Zastosuj** powoduje zastosowanie w drukarce wszystkich ustawień ze wszystkich kart. Jeśli zaznaczone jest pole wyboru **Wyłącz te ustawienia**, ustawienia z tej karty nie zostaną zastosowane.

Pasek menu

- **Zastosuj ustawienia w drukarce**

Powoduje zastosowanie ustawień w drukarce.

- **Zapisz ustawienia w pliku poleceń**

Zapisuje określone ustawienia w pliku poleceń. Rozszerzenie pliku to .bin.

Zapisanego pliku poleceń można użyć w trybie pamięci masowej w celu zastosowania ustawień w drukarce. Aby uzyskać więcej informacji, patrz *Tryb pamięci masowej* na stronie 71.



Informacja

Jeśli zaznaczone jest pole wyboru **Wyłącz te ustawienia**, ustawienia z tej karty nie zostaną zapisane.

WAŻNE

- Następujące informacje nie są zapisywane w pliku poleceń:
 - Nazwa węzła
 - Adres IP, maska podsieci i brama domyślna (gdy adres IP ustawiony jest na **STATIC**)
 - Zapisane polecenia ustawień komunikacji umożliwiają zastosowanie ustawień wyłącznie w tej drukarce. Aby zastosować ustawienia w drukarce przy użyciu pliku poleceń, użyj trybu pamięci masowej.
 - Zapisane pliki poleceń zawierają klucze uwierzytelniania i hasła. Należy podjąć niezbędne kroki w celu ochrony zapisanych plików poleceń, na przykład poprzez zapisanie ich w miejscu, do którego nie mają dostępu inne osoby.
 - Nie wysyłaj plików poleceń do innego modelu.
-

- **Importuj**

- **Importuj z bieżących ustawień bezprzewodowych komputera**

Importuje ustawienia z komputera.



Informacja

- W celu zaimportowania ustawień sieci bezprzewodowej komputera wymagane są uprawnienia administratora do danego komputera.
 - Można importować tylko ustawienia uwierzytelniania osobistych zabezpieczeń (system otwarty, uwierzytelnianie kluczem publicznym i WPA/WPA2-PSK). Nie można zaimportować ustawień uwierzytelniania zabezpieczeń firmowych (takich jak LEAP i EAP-FAST) ani WPA2-PSK (TKIP) i WPA-PSK (AES).
 - Jeśli w używanym komputerze włączona jest więcej niż jedna bezprzewodowa sieć LAN, do importowania zostaną wybrane pierwsze wykryte ustawienia bezprzewodowe (tylko ustawienia osobiste).
 - Zaimportowane mogą zostać tylko ustawienia (tryb komunikacji, SSID, metoda uwierzytelniania, tryb szyfrowania i klucz uwierzytelniania) z karty **Bezprzewodowa sieć LAN > Ustawienia bezprzewodowe**.
-

- **Wybierz profil, który chcesz importować**

Umożliwia zaimportowanie wyeksportowanego pliku i zastosowanie ustawień w drukarce.

Kliknij **Przeglądaj** i wybierz plik, który chcesz importować. Ustawienia w pliku wyświetlane są w obszarze wyświetlania / zmiany ustawień.

Informacja

- Można zaimportować wszystkie ustawienia, takie jak ustawienia sieci bezprzewodowej lub ustawienia TCP/IP, z wyjątkiem nazw węzłów.
- Można importować wyłącznie profile zgodne z wybraną drukarką.
- Jeśli adres IP importowanego profilu jest ustawiony na **STATIC**, należy go zmienić stosownie do potrzeb, aby nie zduplikować adresu IP istniejącej skonfigurowanej drukarki w sieci.

• Eksportuj

Zapisuje bieżące ustawienia w pliku.

Jeśli na danej karcie zaznaczone jest pole wyboru **Wyłącz te ustawienia**, ustawienia z tej karty nie zostaną zapisane.

WAŻNE

Wyeksportowane pliki nie są szyfrowane.

• Po zastosowaniu nowych ustawień automatycznie uruchom drukarkę ponownie

Jeśli to pole wyboru zostanie zaznaczone, drukarka zostanie automatycznie uruchomiona ponownie po zastosowaniu ustawień komunikacji.

Jeśli to pole wyboru nie jest zaznaczone, należy ręcznie ponownie uruchomić drukarkę.

Informacja

W przypadku konfigurowania więcej niż jednej drukarki można skrócić czas wymagany do zmiany ustawień, usuwając zaznaczenie tego pola wyboru. W tym przypadku zaleca się zaznaczenie tego pola wyboru podczas konfigurowania pierwszej drukarki w celu potwierdzenia, że wszystkie ustawienia działają zgodnie z zamierzeniami.

• Automatycznie wykrywa podłączoną drukarkę i przywraca bieżące ustawienia

Gdy to pole wyboru zostanie zaznaczone i drukarka zostanie podłączona do komputera, nastąpi jej automatyczne wykrycie i wyświetlenie jej bieżących ustawień na stronie **Bieżący stan**.

Informacja

Jeśli model podłączonej drukarki różni się od drukarki wyświetlanej na liście rozwijanej **Drukarka**, ustawienia dostępne na wszystkich kartach zostaną zmienione na odpowiadające podłączonej drukarce.

• Zmień nazwę węzła/nazwę urządzenia Bluetooth

Umożliwia zmianę nazwy węzła.

• Zresetuj do domyślnych ustawień komunikacji

Przywraca ustawienia komunikacji do fabrycznych ustawień domyślnych.

• Wyświetl Pomoc

Wyświetla tematy pomocy.

Karta Ogólne

Ustawienia komunikacji

- **Ustawienia sieciowe przy włączaniu**

Pozwalają określić warunki łączenia za pośrednictwem sieci Wi-Fi, gdy drukarka jest włączona.

Wybierz opcję **Domyślna bezprzewodowa sieć LAN**, **Domyślna sieć LAN** lub **Zachowaj bieżący stan**.

- **Wybrany interfejs**

Można wybrać opcję **Infrastruktura lub Ad-hoc**, **Infrastruktura lub Wireless Direct** lub **Wireless Direct**.

- **Bluetooth po uruchomieniu**

Pozwala określić warunki łączenia za pośrednictwem funkcji Bluetooth, gdy drukarka jest włączona.

Wybierz opcję **Wł. domyślnie**, **Wył. domyślnie** lub **Zachowaj bieżący stan**.

IPv6

- **Użycie IPv6**

Wybierz opcję **Włącz** lub **Wyłącz**.

- **Priorytet adresu IPv6**

Wybierz, jeśli adres IPv6 ma mieć pierwszeństwo.

Karty Sieć LAN / Bezprzewodowa sieć LAN

TCP/IP (przewodowe/bezprzewodowe)

- **Metoda uruchamiania**
Wybierz **AUTO**, **BOOTP**, **DHCP**, **RARP** lub **STATIC**.
- **Adres IP/Maska podsieci/Bramka**
Określa poszczególne wartości sieci.
Ustawienia te można wprowadzić tylko wtedy, gdy adres IP jest ustawiony na **STATIC**.
- **Metoda serwera DNS**
Wybierz **AUTO** lub **STATIC**.
- **Adres IP podstawowego serwera DNS/Adres IP zapasowego serwera DNS**
Ustawienia te można wprowadzić tylko wtedy, gdy serwer DNS jest ustawiony na **STATIC**.

IPv6

- **Statyczny adres IPv6**
Określa stały adres IPv6.
- **Włącz ten adres**
Umożliwia włączenie określonego statycznego adresu IPv6.
- **Adres IPv6 podstawowego serwera DNS/Adres IPv6 zapasowego serwera DNS**
Określa adresy IPv6 serwera DNS.
- **Lista adresów IPv6**
Wyświetla listę adresów IPv6.

Ustawienia bezprzewodowe

- **Tryb komunikacji**
Wybierz **Infrastruktura** lub **Ad-hoc**.
- **SSID (Nazwa sieci)**
Kliknij przycisk **Szukanie** w celu wyświetlenia dostępnych opcji SSID w osobnym oknie dialogowym.
- **Kanał**
Wyświetla listę dostępnych kanałów.



Informacja

Ustawienie to jest ważne tylko w trybie Ad-hoc.

- **Metoda uwierzytelniania/Tryb szyfrowania**
Obsługiwane tryby szyfrowania dla metod uwierzytelniania przedstawia część *Tryby komunikacji oraz metody uwierzytelniania / tryby szyfrowania* na stronie 32.
- **Klucz WEP**
Ustawienie można wybrać tylko wtedy, gdy jako tryb szyfrowania zostanie wybrana opcja WEP.
- **PSK(Hasło)**
Ustawienie to można wybrać tylko wtedy, gdy jako metoda uwierzytelniania zostanie wybrany WPA/WPA2-PSK.

- **ID użytkownika/Hasło**

Ustawienia te można wprowadzić tylko wtedy, gdy metoda uwierzytelniania została ustawiona na LEAP, EAP-FAST, PEAP, EAP-TTLS lub EAP-TLS. Ponadto w przypadku EAP-TLS nie ma potrzeby rejestrowania hasła, ale należy zarejestrować certyfikat klienta. Aby zarejestrować certyfikat, połącz się z drukarką z przeglądarki internetowej, a następnie określ certyfikat. Aby uzyskać szczegółowe informacje na temat korzystania z przeglądarki internetowej, patrz *Zarządzanie przez sieć* na stronie 125.

- **Wyświetl klucz i hasło na ekranie**

Po zaznaczeniu tego pola wyboru klucze i hasła będą wyświetlane zwykłym tekstem (niezaszyfrowanym).

Tryby komunikacji oraz metody uwierzytelniania / tryby szyfrowania

- Gdy opcja **Tryb komunikacji** jest ustawiona na **Ad-hoc**

Metoda uwierzytelniania	Tryb szyfrowania
System otwarty	BRAK / WEP

- Gdy opcja **Tryb komunikacji** jest ustawiona na **Infrastruktura**

Metoda uwierzytelniania	Tryb szyfrowania
System otwarty	BRAK / WEP
Klucz udostępniony	WEP
WPA/WPA2-PSK	TKIP+AES / AES
LEAP	CKIP
EAP-FAST/BRAK	TKIP+AES / AES
EAP-FAST/MS-CHAPv2	TKIP+AES / AES
EAP-FAST/GTC	TKIP+AES / AES
PEAP/MS-CHAPv2	TKIP+AES / AES
PEAP/GTC	TKIP+AES / AES
EAP-TTLS/CHAP	TKIP+AES / AES
EAP-TTLS/MS-CHAP	TKIP+AES / AES
EAP-TTLS/MS-CHAPv2	TKIP+AES / AES
EAP-TTLS/PAP	TKIP+AES / AES
EAP-TLS	TKIP+AES / AES

WAŻNE

Aby wprowadzić ustawienia wyższego poziomu zabezpieczeń:

W trakcie weryfikacji certyfikatu za pomocą metod uwierzytelniania EAP-FAST, PEAP, EAP-TTLS lub EAP-TLS certyfikatu nie można określić w Narzędziu do konfiguracji ustawień drukarki. Po skonfigurowaniu drukarki do podłączenia do sieci należy ustawić certyfikat, uzyskując dostęp do drukarki z przeglądarki internetowej.

Aby uzyskać szczegółowe informacje na temat korzystania z przeglądarki internetowej, patrz *Zarządzanie przez sieć* na stronie 125.

Karta Wireless Direct

Ustawienia Wireless Direct

- **Generowanie SSID/Klucza sieciowego**

Wybierz **AUTO** lub **STATIC**.

- **SSID (Nazwa sieci)/Klucz sieciowy**

Określa nazwę SSID (maks. 25 znaków ASCII) i klucz sieciowy (maks. 63 znaki), które będą używane w trybie Wireless Direct.



Informacja

Domyślne ustawienia dla nazwy SSID i hasła są następujące:

SSID: „DIRECT-*****_QL-1110NWB”, gdzie „*****” to pięć ostatnich cyfr numeru seryjnego produktu.

Hasło: 111***** , gdzie „*****” to pięć ostatnich cyfr numeru seryjnego produktu.

- **Kanał**

Określa kanał, który ma być używany w trybie Wireless Direct.

Karta Bluetooth

Ustawienia Bluetooth

- **Widoczne dla innych urządzeń**

Umożliwia „wykrycie” drukarki przez inne urządzenia z funkcją Bluetooth.

- **Zmień kod PIN**

Zaznaczenie tego pola wyboru umożliwi zmianę kodu PIN.

- **Kod PIN**

Pozwala na określenie kodu PIN, który zostanie użyty podczas parowania urządzeń zgodnych z wersją Bluetooth 2.0 lub starszą.

- **Wyświetlaj kod PIN na ekranie**

Po zaznaczeniu tego pola wyboru komputer domyślnie wyświetla kod PIN.

- **Żądaj ustawień Secure Simple Pairing (SSP) podczas parowania**

Po zaznaczeniu tego pola wyboru parowanie dla urządzeń zgodnych z wersją Bluetooth 2.1 lub nowszą może odbywać się przy użyciu przycisków drukarki.

Automatyczne ponowne łączenie

- **Automatyczne ponowne parowanie**

Umożliwia określenie, czy automatycznie nawiązywać połączenie z poprzednio podłączonym urządzeniem Apple (iPad, iPhone lub iPod touch).

Stosowanie zmian ustawień w więcej niż jednej drukarce do etykiet

- 1 Po zastosowaniu ustawień w pierwszej drukarce odłącz ją od komputera, a następnie podłącz do komputera drugą drukarkę.
- 2 Wybierz nowo podłączoną drukarkę z listy rozwijanej **Drukarka**.

Informacja

Jeśli pole wyboru **Automatycznie wykrywa podłączoną drukarkę i przywraca bieżące ustawienia** w oknie dialogowym **Ustawienia opcji** jest zaznaczone, drukarka podłączona za pomocą przewodu USB zostanie wybrana automatycznie. Aby uzyskać więcej informacji, patrz *Ustawienia komunikacji dla systemu Windows* na stronie 26.

- 3 Kliknij przycisk **Zastosuj**.
W drugiej drukarce zostaną zastosowane te same ustawienia co w pierwszej drukarce.

Informacja

Zalecamy zaznaczenie pola wyboru **Po zastosowaniu nowych ustawień automatycznie uruchom drukarkę ponownie** podczas konfigurowania pierwszej drukarki, aby sprawdzić, czy dane ustawienia umożliwią prawidłowe nawiązanie połączenia z bezprzewodowym punktem dostępowym/routerem. Aby uzyskać więcej informacji, patrz *Ustawienia komunikacji dla systemu Windows* na stronie 26.

- 4 Powtórz kroki 1-3 dla wszystkich drukarek, których ustawienia chcesz zmienić.

WAŻNE

Jeśli w opcji Adres IP zostanie wybrane ustawienie **STATIC**, adres IP drukarki zostanie również zmieniony na taki sam jak w pierwszej drukarce. Zmień adres IP stosownie do potrzeb.

Informacja

Aby zapisać bieżące ustawienia w pliku, kliknij **Plik > Eksportuj**.

Te same ustawienia można zastosować w innej drukarce, klikając **Plik > Importuj**, a następnie wybierając plik wyeksportowanych ustawień. Aby uzyskać więcej informacji, patrz *Ustawienia komunikacji dla systemu Windows* na stronie 26.

Ustawienia urządzenia dla systemu Windows

Ustawienia urządzenia w Narzędziu do konfiguracji ustawień drukarki umożliwiają określenie lub zmianę ustawień drukarki w przypadku podłączania jej do komputera za pomocą przewodu USB lub funkcji Bluetooth. Można nie tylko zmienić ustawienia urządzenia jednej drukarki, ale również zastosować te same ustawienia do większej liczby drukarek.

W przypadku drukowania z aplikacji komputerowej możliwe jest konfigurowanie różnych ustawień drukowania w sterowniku drukarki; natomiast **Ustawienia urządzenia** w Narzędziu do konfiguracji ustawień drukarki umożliwiają określenie bardziej zaawansowanych ustawień.

Po otwarciu narzędzia **Ustawienia urządzenia** następuje pobranie i wyświetlenie bieżących ustawień drukarki. Jeśli pobranie bieżących ustawień jest niemożliwe, wyświetlone zostają ustawienia wcześniejsze. Jeśli pobranie bieżących ustawień jest niemożliwe, a ustawienia wcześniejsze nie zostały określone, wyświetlone zostają fabryczne ustawienia urządzenia.

4

Okno dialogowe ustawień

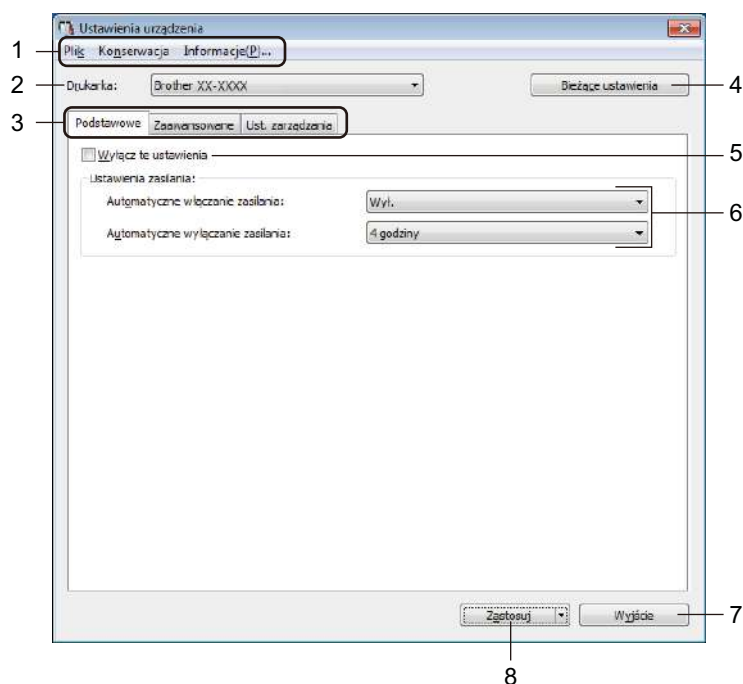

1 Pasek menu

Polecenia są podzielone na kategorie w każdym menu (Plik, Konserwacja i Informacje...) według funkcji.

2 Drukarka

Wybierz drukarkę, którą chcesz skonfigurować.

3 Karty ustawień

Zawierają ustawienia, które można określać lub zmieniać.



Informacja

Jeśli na karcie wyświetlany jest symbol , zmodyfikowanie ustawień znajdujących się na tej karcie jest niemożliwe. Co więcej, ustawienia z tej karty nie zostaną zastosowane w drukarce nawet po kliknięciu przycisku **Zastosuj**. Ustawienia z takiej karty nie zostaną również zapisane ani wyeksportowane po wybraniu polecenia **Zapisz w pliku poleceń** lub **Eksport**.

4 Bieżące ustawienia

Powoduje pobranie ustawień z aktualnie podłączonej drukarki i wyświetlenie ich w oknie dialogowym.

Ustawienia będą też pobierane dla parametrów znajdujących się w kartach z symbolem .

5 Wyłącz te ustawienia

Po zaznaczeniu tego pola wyboru na karcie zostanie wyświetlony symbol  i nie będzie już można wprowadzać ani zmieniać ustawień.

Ustawienia na karcie, na której wyświetlany jest symbol , nie zostaną zastosowane w drukarce nawet po kliknięciu przycisku **Zastosuj**. Ponadto ustawienia z takiej karty nie zostaną również zapisane ani wyeksportowane po wybraniu polecenia **Zapisz w pliku poleceń** lub **Eksport**.

6 Parametry

Wyświetlane są bieżące ustawienia.

7 Wyjście

Powoduje wyjście z okna **Ustawienia urządzenia** i powrót do okna głównego Narzędzia do konfiguracji ustawień drukarki.

8 Zastosuj

Powoduje zastosowanie ustawień w drukarce.

Aby zapisać wprowadzone ustawienia w pliku poleceń, wybierz pozycję **Zapisz w pliku poleceń** na rozwijanej liście.

Zapisanego pliku poleceń można użyć w trybie pamięci masowej w celu zastosowania ustawień w drukarce. Aby uzyskać więcej informacji, patrz *Tryb pamięci masowej* na stronie 71.

Pasek menu

Opcje menu **Plik**

- **Zastosuj ustawienia w drukarce**
Powoduje zastosowanie ustawień w drukarce.
- **Sprawdzanie ustawienia**
Wyświetlane są bieżące ustawienia.
- **Zapisz ustawienia w pliku poleceń**
Zapisuje określone ustawienia w pliku poleceń.
- **Import**
Importuje wyeksportowany plik.
- **Eksport**
Zapisuje bieżące ustawienia w pliku.

Opcje menu **Konserwacja**

- **Ustawienia jednostki drukowania...**
Drukuje raport zawierający informacje o bieżącej wersji oprogramowania sprzętowego i ustawieniach urządzenia.
Raport ten można wydrukować również przy użyciu przycisku cięcia (✂). Aby uzyskać więcej informacji, patrz *Potwierdzenie ustawień drukarki do etykiet* na stronie 65.



Informacja

Do drukowania tego raportu zalecamy użycie rolki o szerokości 62 mm lub szerszej rolki DK.

- **Resetowanie do ustawień fabrycznych**
Resetuje wszystkie ustawienia do ustawień fabrycznych, w tym ustawienia urządzenia, transferowane dane oraz ustawienia sieciowe.
- **Resetuj tylko ustawienia urządzenia**
Resetuje ustawienia urządzenia na karcie Podstawowe, Zaawansowane i Zarządzanie do ustawień fabrycznych.
- **Usuń szablony i bazę danych**
Usuwa szablony i bazy danych zapisane w drukarce.
- **Ustawienia opcji**
Jeśli zaznaczono pole wyboru **Nie wyświetlaj komunikatu o błędzie, jeśli bieżące ustawienia nie mogą być pobrane przy uruchamianiu**, następnym razem komunikat nie zostanie wyświetlony.

Karta Podstawowa

- **Automatyczne włączanie zasilania**

Określa, czy drukarka będzie się włączać automatycznie po podłączeniu przewodu zasilającego do gniazda elektrycznego.

- **Automatyczne wyłączenie zasilania**

Ustaw czas, jaki ma upłynąć, zanim drukarka automatycznie się wyłączy, gdy jest podłączona do gniazda elektrycznego.



Informacja

Automatyczne wyłączenie zasilania nie działa, gdy drukarka jest podłączona za pośrednictwem sieci bezprzewodowej, sieci przewodowej lub połączenia Bluetooth.

Karta Zaawansowane

- **Dane drukowania po wydruku**

Ustaw, czy dane drukowania mają być wymazywane po wydrukowaniu.

- **Drukuj raport informacyjny**

Wybierz dane, jakie chcesz zawrzeć w Raporcie informacyjnym drukarki.

- **Automatyczne przycięcie**

Ustaw metodę przycinania w przypadku drukowania większej liczby etykiet.

- **Tryb szeregowania**

Określa, jak mają być szeregowane (numerowane) drukowane etykiety.

Karta Ust. zarządzania

WAŻNE

Aby wyświetlić tę kartę, wymagane są uprawnienia administratora do danego komputera lub drukarki. Sprawdź, czy masz uprawnienia administratora drukarki, klikając **Właściwości drukarki**, a następnie klikając kartę **Zabezpieczenia**.

- **Tryb poleceń**

Wybiera typ trybu poleceń.

- **Tryb samolotu**

Umożliwia dezaktywowanie interfejsów Bluetooth lub Wi-Fi. Funkcja ta jest przydatna w przypadku korzystania z drukarki w miejscu, gdzie transmisje sygnału nie są dozwolone.

Stosowanie zmian ustawień w więcej niż jednej drukarce do etykiet

- 1 Po zastosowaniu ustawień w pierwszej drukarce odłącz ją od komputera, a następnie podłącz do komputera drugą drukarkę.
- 2 Wybierz nowo podłączoną drukarkę z listy rozwijanej **Drukarka**.
- 3 Kliknij przycisk **Zastosuj**. W drugiej drukarce zostaną zastosowane te same ustawienia co w pierwszej drukarce.
- 4 Powtórz kroki 1-3 dla wszystkich drukarek, których ustawienia chcesz zmienić.



Informacja

Aby zapisać bieżące ustawienia w pliku, kliknij **Plik > Eksport**.

Te same ustawienia można zastosować w innej drukarce, klikając **Plik > Import**, a następnie wybierając plik wyeksportowanych ustawień. Aby uzyskać więcej informacji, patrz *Ustawienia urządzenia dla systemu Windows* na stronie 36.

Ustawienia P-touch Template dla systemu Windows

Tryb P-touch Template umożliwia wstawianie danych do obiektów tekstowych i kodów kreskowych z pobranego szablonu przy użyciu innych urządzeń podłączonych do drukarki.

Dostępne opcje i materiały eksploatacyjne mogą się różnić w zależności od kraju.

Aby ustawić lub zmienić funkcje P-touch Template, otwórz Narzędzie do konfiguracji ustawień drukarki i wybierz **Ustawienia P-touch Template**.



Informacja

- Tryb P-touch Template jest także kompatybilny z innymi urządzeniami do wprowadzania, np. wagą, urządzeniem do testowania, kontrolerem lub programowalnym urządzeniem logicznym.
 - Aby uzyskać więcej informacji na temat ustawień P-touch Template, pobierz „*P-touch Template Manual/Command Reference*” (*Podręcznik programu P-touch Template/Podręcznik opisu poleceń*) (tylko w j. angielskim) ze strony Brother support: support.brother.com/manuals.
-

Okno dialogowe ustawień P-touch Template

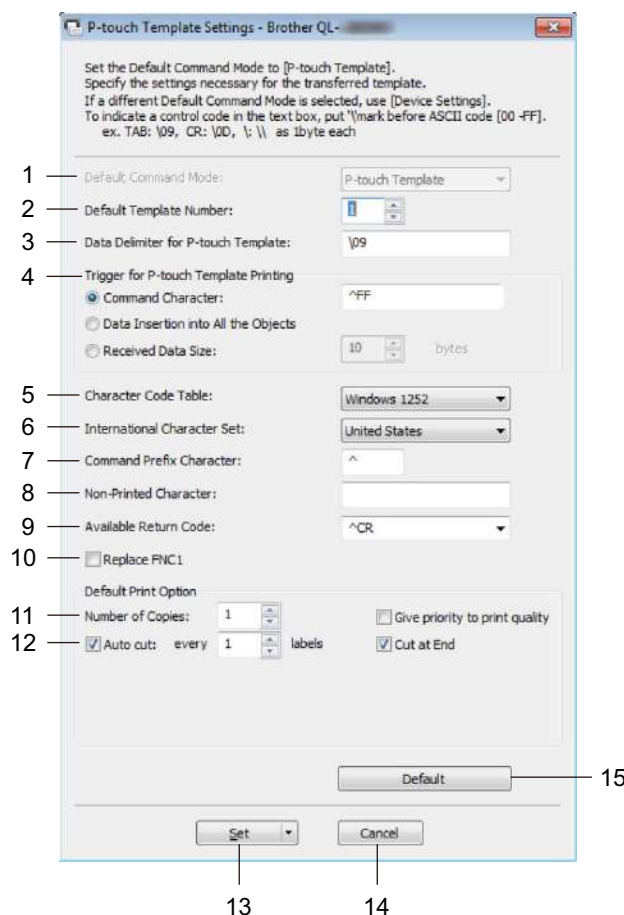

1 Default Command Mode (Domyślny tryb poleceń)

Umożliwia wybranie trybu P-touch Template jako trybu domyślnego. Aby zmienić tryb, patrz *Karta Ust. zarządzania* na stronie 39.

2 Default Template Number (Domyślny numer szablonu)

Określa domyślny numer szablonu ustawiany przez drukarkę po jej włączeniu. Jeśli nie chcesz przysyłać szablonu do drukarki, nie określaj numeru szablonu.

3 Data Delimiter for P-touch Template (Separator danych dla P-touch Template)

Określa symbol używany do oznaczania granic pomiędzy grupami danych w pliku (maksymalnie 20 znaków).

4 Trigger for P-touch Template Printing (Wyzwalacz drukowania P-touch Template)

Określa wyzwalacz, który rozpocznie drukowanie. Możliwych jest kilka opcji.

- **Command Character** (Znak polecenia): Drukowanie rozpocznie się po otrzymaniu określonego tutaj znaku polecenia.
- **Data Insertion into All the Objects** (Wstawianie danych do wszystkich obiektów): Drukowanie rozpocznie się po otrzymaniu separatora ostatniego obiektu.
- **Received Data Size** (Rozmiar otrzymywanych danych): Drukowanie rozpocznie się po otrzymaniu określonej tutaj liczby znaków. Separatory nie są zaliczane do liczby znaków.

5 Character Code Table (Tabela kodów znaków)

Wybierz jeden z zestawów kodów znaków.

6 International Character Set (Zestaw znaków międzynarodowych)

Wyświetla listę zestawów znaków dla określonych krajów.

Poniższe kody różnią się w zależności od wybranego kraju:

23h 24h 40h 5Bh 5Ch 5Dh 5Eh 60h 7Bh 7Ch 7Dh 7Eh

Aby zmienić znaki, pobierz „*P-touch Template Manual/Command Reference*” (*Podręcznik programu P-touch Template/Podręcznik opisu poleceń*) (tylko w j. angielskim) ze strony **Podręczniki** na stronie Brother support pod adresem support.brother.com/manuals.

7 Command Prefix Character (Znak prefiksu polecenia)

Określa kod znaków prefiksu, który identyfikuje polecenia w trybie P-touch Template.

8 Non-Printed Character (Znak niedrukowany)

Znaki tutaj określone nie są drukowane po otrzymaniu danych (maksymalnie 20 znaków).

9 Available Return Code (Dostępny kod zwrotu)

Podczas podawania danych stosowany jest kod znaku końca linii wskazujący na to, że określone dane powinny zostać przeniesione do następnej linii w obiekcie tekstowym. Wybierz jeden z czterech kodów znaku końca linii lub wpisz żądany kod końca linii (maksymalnie 20 znaków).

10 Replace FNC1 (Zastąp FNC1)

Wymienia kody GS na FNC1.

11 Number of Copies (Liczba kopii)

Ustawia liczbę kopii (maksymalnie 99 kopii).

12 Opcja przycinania

Umożliwia wybór, czy drukarka ma automatycznie przycinać etykiety i ile etykiet ma zostać wydrukowanych przed przycięciem (maksymalnie 99 etykiet).

13 Set (Ustaw)

Powoduje zastosowanie ustawień w drukarce.

Aby zapisać wprowadzone ustawienia w pliku poleceń w celu ich użycia w przyszłości, wybierz pozycję **Save in Command File** (Zapisz w pliku poleceń) na liście rozwijanej. Zapisanego pliku poleceń można użyć w trybie pamięci masowej w celu zastosowania ustawień w drukarce. Aby uzyskać więcej informacji, patrz *Tryb pamięci masowej* na stronie 71.

14 Cancel (Anuluj)

Anuluje ustawienia i zamyka okno dialogowe. Ustawienia nie ulegną zmianie.

15 Default (Domyślne)

Przywraca wszystkie wartości ustawień w oknie dialogowym Ustawienia P-touch Template do wartości domyślnych.

Printer Setting Tool dla komputerów firmy Mac

Printer Setting Tool (Narzędzie do konfiguracji ustawień drukarki) umożliwia skonfigurowanie dla drukarki ustawień komunikacji i ustawień urządzenia z komputera Mac. Można nie tylko zmienić ustawienia urządzenia jednej drukarki, ale również zastosować te same ustawienia do większej liczby drukarek.



Informacja

Printer Setting Tool (Narzędzie do konfiguracji ustawień drukarki) jest instalowane automatycznie w przypadku korzystania ze wstępnego instalatora do instalacji sterownika drukarki. Aby uzyskać więcej informacji, patrz *Instalacja sterowników drukarki i oprogramowania na komputerze* na stronie 9.

4

WAŻNE

Printer Setting Tool (Narzędzie do konfiguracji ustawień drukarki) jest dostępne tylko z kompatybilnymi drukarkami firmy Brother.

Zanim skorzystasz z Printer Setting Tool

- Upewnij się, że przewód zasilający jest podłączony do drukarki i do gniazda elektrycznego.
- Upewnij się, że sterownik drukarki został prawidłowo zainstalowany i można drukować.
- Podłącz drukarkę do komputera za pomocą przewodu USB. Narzędzie to nie umożliwia skonfigurowania ustawień przy użyciu Wi-Fi.

Korzystanie z Printer Setting Tool dla komputerów firmy Mac

- 1 Podłącz drukarkę, którą chcesz skonfigurować, do komputera.
- 2 Kliknij **Macintosh HD > Programy > Brother > Printer Setting Tool** (Narzędzie do konfiguracji ustawień drukarki) > **Printer Setting Tool.app**.
Wyświetli się okno **Printer Setting Tool** (Narzędzie do konfiguracji ustawień drukarki).
- 3 Sprawdź, czy drukarka, która ma zostać skonfigurowana, jest wyświetlona w polu **Printer** (Drukarka). Jeśli wyświetlona jest inna drukarka, wybierz właściwą drukarkę z listy.
- 4 Wybierz kartę ustawień, a następnie skonfiguruj lub zmień ustawienia.
- 5 Kliknij opcję **Apply Settings to the Printer** (Zastosuj ustawienia w drukarce), aby zastosować ustawienia w drukarce.
- 6 Kliknij **Exit** (Wyjście).

WAŻNE

Korzystanie z Printer Setting Tool (Narzędzia do konfiguracji ustawień drukarki) w celu konfigurowania ustawień drukarki powinno odbywać się *tylko* wtedy, gdy drukarka jest w trybie czuwania. Jeżeli zostanie podjęta próba konfiguracji drukarki podczas przetwarzania lub drukowania zadania drukowania, może ona działać nieprawidłowo.

Okno dialogowe ustawień

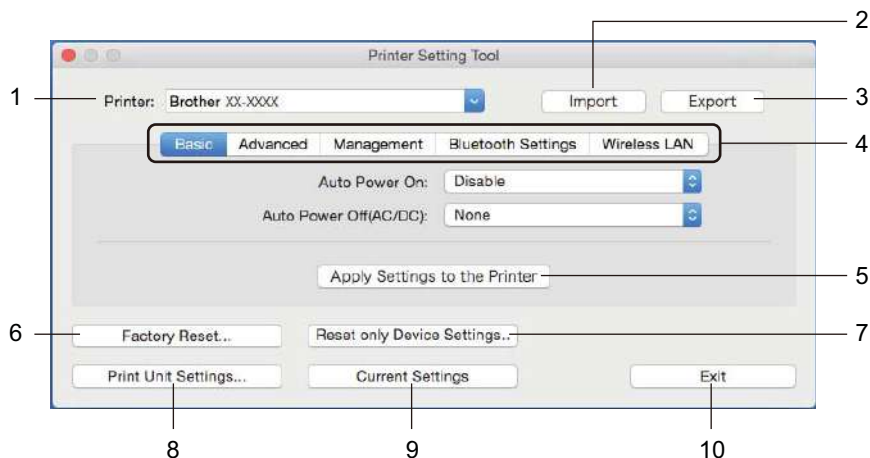

1 Printer (Drukarka)

Pokazuje listę podłączonych drukarek.

2 Import (Importuj)

Importuje ustawienia z pliku.

3 Export (Eksportuj)

Zapisuje bieżące ustawienia w pliku.

4 Karty ustawień

Zawierają ustawienia, które można określać lub zmieniać.

5 Apply Settings to the Printer (Zastosuj ustawienia w drukarce)

Powoduje zastosowanie ustawień w drukarce.

6 Factory Reset (Resetowanie do ustawień fabrycznych)

Resetuje wszystkie ustawienia do ustawień fabrycznych, w tym ustawienia urządzenia, transferowane dane oraz ustawienia sieciowe.

7 Reset only Device Settings... (Resetuj tylko ustawienia urządzenia...)

Resetuje ustawienia urządzenia na karcie Basic (Podstawowe), Advanced (Zaawansowane) i Management (Zarządzanie) do ustawień fabrycznych.

8 Print Unit Settings (Ustawienia jednostki drukowania)

Drukuje raport zawierający informacje o wersji oprogramowania sprzętowego i ustawieniach urządzenia. Raport ten można wydrukować również przy użyciu przycisku cięcia (⌘). Aby uzyskać więcej informacji, patrz *Potwierdzanie ustawień drukarki do etykiet* na stronie 65.



Informacja

Do drukowania tego raportu zalecamy użycie rolki o szerokości 62 mm lub szerszej rolki DK.

9 Current Settings (Bieżące ustawienia)

Powoduje pobranie ustawień z aktualnie podłączonej drukarki i wyświetlenie ich w oknie dialogowym.

10 Exit (Wyjście)

Zamykanie Printer Setting Tool (Narzędzie do konfiguracji ustawień drukarki).

Karta Basic (Podstawowe)

- **Auto Power On (Automatyczne włączanie zasilania)**

Określa, czy drukarka będzie się włączać automatycznie po podłączeniu przewodu zasilającego do gniazda elektrycznego.

- **Auto Power Off (Automatyczne wyłączanie zasilania)**

Ustaw czas, jaki ma upłynąć, zanim drukarka automatycznie się wyłączy, gdy jest podłączona do gniazda elektrycznego.



Informacja

Auto Power Off (Automatyczne wyłączanie zasilania) nie działa, gdy drukarka jest podłączona za pośrednictwem sieci bezprzewodowej, sieci przewodowej lub połączenia Bluetooth.

Karta Advanced (Zaawansowane)

- **Print Data after Printing (Dane drukowania po wydruku)**

Ustaw, czy dane drukowania mają być wymazywane po wydrukowaniu.

- **Printer Information Report (Raport informacyjny drukarki)**

Wybierz dane, jakie chcesz zawrzeć w Printer Information Report (Raporcie informacyjnym drukarki).

- **Cut Settings (Ustawienia przycinania)**

Ustaw metodę przycinania w przypadku drukowania większej liczby etykiet.

- **Serialize Mode (Tryb szeregowania)**

Określa, jak mają być szeregowane (numerowane) drukowane etykiety.

Karta Management (Zarządzanie)

- **Command Mode (Bieżący)**

Wybiera typ trybu poleceń.

- **Airplane Mode (Tryb samolotu)**

Umożliwia dezaktywowanie interfejsów Bluetooth lub Wi-Fi. Funkcja ta jest przydatna w przypadku korzystania z drukarki do etykiet w miejscu, gdzie transmisje sygnału nie są dozwolone.

Karta Bluetooth Settings (Ustawienia Bluetooth)

- **Bluetooth Device Name (Nazwa urządzenia Bluetooth)**

Wyświetla nazwę urządzenia Bluetooth.

- **Bluetooth Address (Adres Bluetooth)**

Wyświetla otrzymany adres Bluetooth.

- **Visible to Other Devices (Widoczne dla innych urządzeń)**

Umożliwia „wykrycie” drukarki przez inne urządzenia z funkcją Bluetooth.

- **Auto re-pairing (Automatyczne ponowne parowanie)**

Umożliwia określenie, czy automatycznie nawiązywać połączenie z poprzednio podłączonym urządzeniem Apple (iPad, iPhone lub iPod touch).

- **Change PIN code (Zmień kod PIN)**

Jeśli wybrano **On (Wł.)**, pozwala na określenie kodu PIN, który zostanie użyty podczas parowania urządzeń zgodnych z wersją Bluetooth 2.0 lub starszą.

- **Request Secure Simple Pairing (SSP) settings during pairing (Żądaj ustawień Secure Simple Pairing (SSP) podczas parowania)**

Po zaznaczeniu tego pola wyboru parowanie dla urządzeń zgodnych z wersją Bluetooth 2.1 lub nowszą może odbywać się przy użyciu przycisków drukarki.

Karta Wireless LAN (Bezprzewodowa sieć LAN)

- **Wireless Direct**

Umożliwia włączenie lub wyłączenie funkcji Wireless Direct.

- **SSID/Network Key Generation (Generowanie SSID/Klucza sieciowego)**

Wybierz **AUTO** (AUTOMATYCZNY) lub **STATIC** (STATYCZNY).

- **SSID (Network Name) (SSID (Nazwa sieci)) / Network Key (Klucz sieciowy)**

Określa nazwę SSID (od 3 do 25 znaków ASCII) oraz klucz sieciowy, które mają być używane w trybie Wireless Direct.

Ustawienia można wprowadzić tylko wtedy, gdy ustawienie **STATIC** (Statyczny) będzie wybrane w opcji **SSID/Network Key Generation** (Generowanie SSID/Klucza sieciowego).

- **Display current settings (Wyświetl bieżące ustawienia)**

Powoduje wyświetlenie bieżących ustawień funkcji Wireless Direct. Aby zaktualizować wyświetlane ustawienia o najnowsze dane, kliknij przycisk **Current Settings** (Bieżące ustawienia).

Stosowanie zmian ustawień w więcej niż jednej drukarce do etykiet

- 1 Po zastosowaniu ustawień w pierwszej drukarce odłącz ją od komputera, a następnie podłącz do komputera drugą drukarkę.
- 2 Wybierz nowo podłączoną drukarkę z listy rozwijanej **Printer** (Drukarka).
- 3 Kliknij **Apply Settings to the Printer** (Zastosuj ustawienia w drukarce).
W drugiej drukarce zostaną zastosowane te same ustawienia co w pierwszej drukarce.
- 4 Powtórz kroki 1-3 dla wszystkich drukarek, których ustawienia chcesz zmienić.



Informacja

Aby zapisać bieżące ustawienia w pliku, kliknij **Export** (Eksportuj).

Te same ustawienia można zastosować w innej drukarce, klikając **Import** (Importuj), a następnie wybierając plik wyeksportowanych ustawień. Aby uzyskać więcej informacji, patrz *Okno dialogowe ustawień* na stronie 45.

Zmiana ustawień w przypadku drukowania z urządzenia mobilnego

W przypadku korzystania z urządzenia mobilnego zmieniaj ustawienia w razie potrzeby za pomocą aplikacji przed rozpoczęciem drukowania. Ustawienia, które można zmieniać, różnią się w zależności od aplikacji.



Informacja

Przed podłączeniem urządzenia mobilnego można skonfigurować szczegółowe ustawienia, podłączając drukarkę do komputera i korzystając z Narzędzia do konfiguracji ustawień drukarki. Aby uzyskać więcej informacji, patrz *Zmianianie ustawień drukarki do etykiet* na stronie 23.

Operacje P-touch Template

Tryb P-touch Template umożliwia wstawianie danych do obiektów tekstowych i kodów kreskowych z pobranego szablonu przy użyciu innych urządzeń podłączonych do drukarki do etykiet.

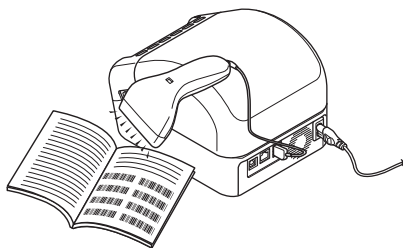

Podstawowa obsługa

■ *Drukowanie standardowego szablonu* (patrz strona 54)

Pobierz często używane szablony lub obrazy i zeskanuj kod kreskowy, aby wybrać szablon do druku.

■ *Drukowanie zaawansowanego szablonu* (patrz strona 56)

Pobierz szablon i zeskanuj kod kreskowy, aby wydrukować kopię, lub wstaw zeskanowane dane do innego szablonu.

■ *Drukowanie z przeglądaniem bazy danych* (patrz strona 59)

Pobierz bazę danych powiązaną z szablonem i zeskanuj kod kreskowy, aby znaleźć rekord, który chcesz wstawić do szablonu i wydrukować.

Funkcje zaawansowane

■ *Drukowanie z funkcją numerowania (numer Szeregowany)* (patrz strona 62)

Wartość drukowanego tekstu lub kodów kreskowych może być automatycznie zwiększana w dowolnym pobranym szablonie.



Informacja

- Tryb P-touch Template jest także kompatybilny z innymi urządzeniami do wprowadzania, np. wagą, urządzeniem do testowania, kontrolerem lub programowalnym urządzeniem logicznym.
- Więcej informacji można znaleźć w „*P-touch Template Manual/Command Reference*” (*Podręcznik programu P-touch Template/Podręcznik opisu poleceń*). Najnowsze wersje można pobrać ze strony Brother support: support.brother.com/manuals.

Przygotowanie

Przed podłączeniem skanera kodów kreskowych do drukarki skonfiguruj ustawienia skanera kodów kreskowych, korzystając z ustawień P-touch Template (w Narzędziu do konfiguracji ustawień drukarki).

Konfiguracja ustawień za pomocą Narzędzia ustawień P-touch Template

- 1 Podłącz drukarkę do komputera przy użyciu przewodu USB, a następnie włącz drukarkę.
- 2 Uruchom Narzędzie do konfiguracji ustawień drukarki.
 - **Systemy Windows 7 / Windows Server 2008 / Windows Server 2008 R2:**
Kliknij **Start > Wszystkie programy > Brother > Label & Mobile Printer > Printer Setting Tool** (Narzędzie do konfiguracji ustawień drukarki).
 - **Systemy Windows 8 / Windows 8.1 / Windows Server 2012 / Windows Server 2012 R2:**
Na ekranie **Aplikacje** kliknij **Printer Setting Tool** (Narzędzie do konfiguracji ustawień drukarki).
 - **Systemy Windows 10 / Windows Server 2016:**
Kliknij **Start > Brother > Printer Setting Tool** (Narzędzie do konfiguracji ustawień drukarki).
- 3 Kliknij **Ustawienia P-touch Template**.

4 Wybierz odpowiednie ustawienia i kliknij **Set** (Ustaw).

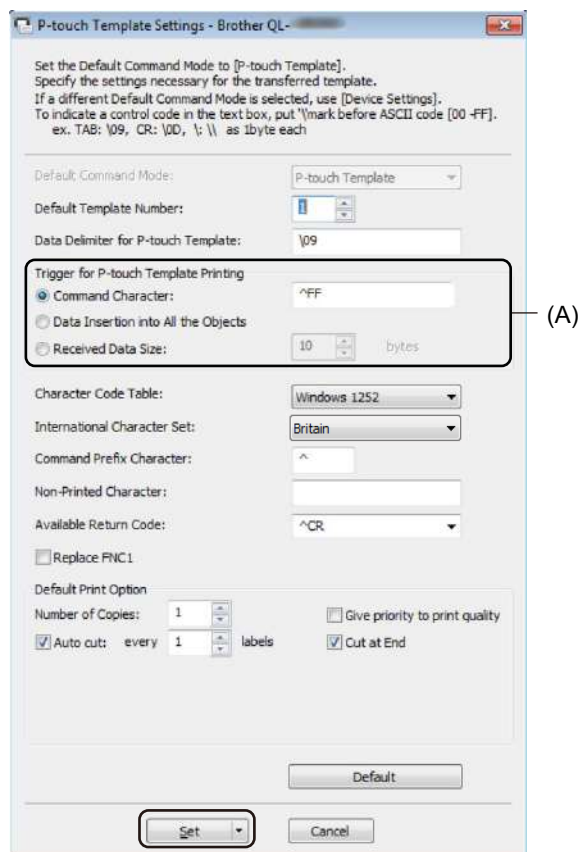

 **Informacja**

- Domyślnie drukowanie rozpoczyna się od zeskanowania kodu „^FF” z kodu kreskowego przy użyciu skanera kodów kreskowych. (To ustawienie można zmienić w obszarze oznaczonym literą (A) na poprzedniej ilustracji).
Jeśli wybrano opcję **Received Data Size** (Rozmiar otrzymywanych danych) z ustawieniem liczby bajtów, szablon zostanie automatycznie wydrukowany po zeskanowaniu określonej liczby bajtów.
- Po każdym wydruku z komputera dla trybu drukowania przywracane będzie ustawienie trybu rasterowania, dlatego należy to ustawienie ponownie zmienić na tryb szablonu.
- Po wyłączeniu i włączeniu drukarki zostanie ona uruchomiona w trybie szablonu.

Podłączanie skanera kodów kreskowych

Zalecamy korzystanie z niezawodnego, wysokiej jakości skanera kodów kreskowych i sprawdzenie specyfikacji skanera kodów kreskowych przed wybraniem modelu.

■ Metody łączenia skanera kodów kreskowych:

Używaj interfejsu hosta USB, interfejsu Wi-Fi lub interfejsu Bluetooth.

■ Zalecane kryteria dotyczące wyboru skanera kodów kreskowych:

- W przypadku korzystania z interfejsu hosta USB: Modele klasy HID, które mogą być identyfikowane jako klawiatura
- W przypadku korzystania z interfejsu Bluetooth: Bluetooth ver. 2.1+EDR (klasa 1) z obsługą profili SPP lub OPP



Informacja

- W przypadku trybu P-touch Template szablony należy najpierw pobrać z komputera do drukarki przy użyciu aplikacji P-touch Transfer Manager. Aby uzyskać więcej informacji, patrz *Jak korzystać z programów P-touch Transfer Manager i P-touch Library (tylko w systemach Windows)* na stronie 89.
 - Skaner kodów kreskowych powinien być zaprogramowany tak, aby obsługiwał klawiaturę angielską. W przypadku początkujących użytkowników skaner kodów kreskowych należy zaprogramować do skanowania danych bez znaków prefiksu lub sufiksu. Bardziej zaawansowani użytkownicy mogą skanować znaki prefiksu i sufiksu i wykorzystywać je jako polecenia służące drukarce do tworzenia personalizowanych szablonów.
 - Aby uzyskać więcej informacji w zakresie sposobu użytkowania i programowania danego skanera kodów kreskowych, skontaktuj się z jego producentem.
-

Drukowanie standardowego szablonu

Pobierz często używane szablony lub obrazy i po prostu zeskanuj kod kreskowy, aby wybrać szablon do druku.

Przykład:



Informacja

- Aby uzyskać więcej informacji na temat kodów kreskowych, które można skanować przy użyciu różnych ustawień, patrz *Lista kodów kreskowych dla funkcji P-touch Template* na stronie 157.
- Grupowane obiekty będą konwertowane i wysyłane jako obraz.

- 1 Przy użyciu narzędzia P-touch Transfer Manager prześlij (z programu P-touch Editor) szablon (układ etykiety) do drukarki. Aby uzyskać więcej informacji, patrz *Jak korzystać z programów P-touch Transfer Manager i P-touch Library (tylko w systemach Windows)* na stronie 89.

Informacja

Obiekt tekstowy w układzie etykiety można zamienić w obraz. Po zamianie w obraz tekstu nie można już edytować. Funkcja ta jest przydatna do ochrony często używanych szablonów przed przypadkową edycją.

W oknie układu P-touch Editor kliknij prawym przyciskiem myszy obiekt tekstowy, a następnie kliknij **Właściwości**. Kliknij kartę **Rozszerzone**, a następnie wybierz pole wyboru **Nie można edytować tekstu**.

Jeśli karta **Rozszerzone** nie jest widoczna, kliknij **Narzędzia > Opcje > Ogólne**. W sekcji **Inne** zaznacz pole wyboru **Wyświetlaj rozszerzone tabele właściwości obiektu**.

Po usunięciu zaznaczenia pola wyboru obiekt zostanie zmieniony ponownie na tekst, który można edytować.

- 2 Przy przesyłaniu danych do obszaru **Konfiguracje** w aplikacji P-touch Transfer Manager wybierz folder z danymi, które chcesz przesłać.

Informacja

- Po przesłaniu szablonu do obszaru **Konfiguracje** w aplikacji P-touch Transfer Manager numer **Przydział klawiszy** jest przypisywany automatycznie.
 - W przypadku podstawowych czynności można określić numer **Przydział klawiszy** z zakresu od 1 do 10.
 - W przypadku zaawansowanej obsługi można określić numer **Przydział klawiszy** pomiędzy 1 a 255 dla dowolnego szablonu pobranego do drukarki, jednak wymagane jest zeskanowanie różnych kodów kreskowych w kroku 6 w celu ich wyboru i wydrukowania. Aby uzyskać więcej informacji, pobierz „*P-touch Template Manual/Command Reference*” (*Podręcznik programu P-touch Template/ Podręcznik opisu poleceń*) (tylko w j. angielskim) ze strony Brother support: support.brother.com/manuals.
- W obszarze **Konfiguracje** można dodać niestandardowy folder, a następnie przeciągnąć i upuścić przesłany szablon do takiego niestandardowego folderu, aby zarządzać różnymi zestawami szablonów.

- 3 Wybierz przesłany szablon, a następnie kliknij **Transferuj**, aby pobrać szablon do numeru **Przydział klawiszy** w drukarce.
- 4 Zeskanuj kod kreskowy *Polecenie P-touch Template (Uruchom + rozpocznij konfigurację ustawień)*. Patrz *Lista kodów kreskowych dla funkcji P-touch Template* na stronie 157.
- 5 Zeskanuj z listy kod kreskowy *Ustawienia podstawowe*, aby wysłać polecenie lub ustawienie do drukarki.

Informacja

- Ustawienia można konfigurować poprzez wiele poleceń.
- W przypadku nieskonfigurowania żadnych ustawień poprzez skanowanie poleceń kodów kreskowych, szablon będzie wydrukowany przy użyciu ustawień P-touch Template. Domyślne ustawienia P-touch Template dotyczą wydrukowania jednej kopii z opcją **Auto Cut** (Automatyczne przycięcie) ustawioną na **On** (Wł.).

Aby uzyskać więcej informacji na temat ustawień P-touch Template, pobierz „*P-touch Template Manual/Command Reference*” (*Podręcznik programu P-touch Template/Podręcznik opisu poleceń*) (tylko w j. angielskim) ze strony Brother support: support.brother.com/manuals.

- Aby określić liczbę żądanych kopii, zeskanuj kod kreskowy: *Liczba kopii*, a następnie zeskanuj kody kreskowe do opcji *Do wprowadzania numerów*, aby określić trzycyfrowy numer.

Przykład:

Określ numery, skanując następujące kody kreskowe: 7-[0][0][7], 15-[0][1][5]

- Aby zmienić ustawienie dla liczby kopii, zeskanuj ponownie kod kreskowy *Liczba kopii*, a następnie zeskanuj kody kreskowe dla nowego trzycyfrowego numeru.

-
- 6 Zeskanuj kod kreskowy w opcji *Numer skonfigurowanego szablonu* o tym samym numerze jak numer **Przydział klawiszy** dla układu żądanej etykiety.
 - 7 Określona etykieta zostanie wydrukowana.

Drukowanie zaawansowanego szablonu

Pobierz szablon i zeskanuj kod kreskowy, aby wydrukować kopię, lub wstaw zeskanowane dane do innego szablonu.

Informacja

- Aby uzyskać więcej informacji na temat kodów kreskowych, które można skanować przy użyciu różnych ustawień, patrz *Lista kodów kreskowych dla funkcji P-touch Template* na stronie 157.
- Jeśli kod kreskowy ma inny protokół niż szablon kodu kreskowego już zarejestrowany w drukarce, utworzenie i wydruk tego kodu kreskowego mogą nie być możliwe.
- W zależności od modeli skanerów kodów kreskowych, niektóre standardy i protokoły kodów kreskowych mogą nie być obsługiwane przez tę drukarkę.

- 1 Przy użyciu narzędzia P-touch Transfer Manager prześlij (z programu P-touch Editor) szablon (układ etykiety) do drukarki. Aby uzyskać więcej informacji, patrz *Jak korzystać z programów P-touch Transfer Manager i P-touch Library (tylko w systemach Windows)* na stronie 89.



CODE128/9-cyfrowy

WAŻNE

Ważne, aby projektowane szablony były zgodne z wymogami standardów i protokołów kodów kreskowych. Rozmiar etykiety i położenie kodu kreskowego muszą być właściwe dla liczby i typu znaków wysyłanych ze skanera kodów kreskowych. Kodu kreskowego w szablonie nie można utworzyć ani zeskanować, jeśli kod kreskowy ze wstawionymi danymi nie jest całkowicie dopasowany do obszaru drukowanego obrazu etykiety.

- 2 Przy przesyłaniu danych do obszaru **Konfiguracje** w aplikacji P-touch Transfer Manager wybierz folder z danymi, które chcesz przesłać.

Informacja

- Po przesłaniu szablonu do obszaru **Konfiguracje** w aplikacji P-touch Transfer Manager numer **Przydział klawiszy** jest przypisywany automatycznie.
 - Można wybrać numer **Przydział klawiszy** od 1 do 10 dla dowolnego szablonu pobranego do drukarki.
- W obszarze **Konfiguracje** można dodać niestandardowy folder, a następnie przeciągnąć i upuścić przesłany szablon do takiego niestandardowego folderu, aby zarządzać różnymi zestawami szablonów.

- 3 Wybierz przesłany szablon, a następnie kliknij **Transferuj**, aby pobrać szablon do numeru **Przydział klawiszy** w drukarce.
- 4 Zeskanuj kod kreskowy *Polecenie P-touch Template (Uruchom + rozpocznij konfigurację ustawień)*. Aby uzyskać więcej informacji, patrz *Lista kodów kreskowych dla funkcji P-touch Template* na stronie 157.
- 5 Zeskanuj z listy kod kreskowy *Ustawienia podstawowe*, aby wysłać polecenie lub ustawienie do drukarki.

Informacja

- Ustawienia można konfigurować poprzez wiele poleceń.
- W przypadku nieskonfigurowania żadnych ustawień poprzez skanowanie poleceń kodów kreskowych, szablon będzie wydrukowany przy użyciu ustawień P-touch Template. Domyślne ustawienia P-touch Template dotyczą wydrukowania jednej kopii z opcją **Auto Cut** (Automatyczne przycięcie) ustawioną na **On** (Wł.).

Aby uzyskać więcej informacji na temat narzędzia ustawień P-touch Template, pobierz „*P-touch Template Manual/Command Reference*” (*Podręcznik programu P-touch Template/Podręcznik opisu poleceń*) (tylko w j. angielskim) ze strony Brother support: support.brother.com/manuals.

- Aby określić liczbę żądanych kopii, zeskanuj kod kreskowy: *Liczba kopii*, a następnie zeskanuj kody kreskowe do opcji *Do wprowadzania numerów*, aby określić trzycyfrowy numer. Po wprowadzeniu trzech cyfr ustawienie zostanie automatycznie zastosowane.

Przykład:

Określ numery, skanując następujące kody kreskowe: 7-[0][0][7], 15-[0][1][5]

- Aby zmienić ustawienie dla liczby kopii, zeskanuj ponownie kod kreskowy *Liczba kopii*, a następnie zeskanuj kody kreskowe dla nowego trzycyfrowego numeru.

- 6 Zeskanuj kod kreskowy *Wybierz szablon*, a następnie zeskanuj kody kreskowe *Do wprowadzania numerów* o tym samym numerze (trzycyfrowym) co numer **Przydział klawiszy** używany dla pobranego szablonu do wydrukowania.

Pobrany szablon zostanie automatycznie wybrany po zeskanowaniu numerów trzycyfrowych.

Przykład:

Określ trzycyfrowe numery, skanując następujące kody kreskowe: 7-[0][0][7], 15-[0][1][5]

Informacja

Można skorzystać z aplikacji P-touch Editor w celu utworzenia i wydruku etykiety z pojedynczym kodem kreskowym dla kroku 6.

Przykład:



^TS007



^TS015

- 7 Zeskanuj kod kreskowy, który zawiera żądane dane wstawione do obiektu z kodem kreskowym w wybranym pobranym szablonie z kroku 6.

Przykład:



(CODE128/9-cyfrowy)

- 8 Zeskanuj kod kreskowy *Rozpocznij drukowanie* w celu wysłania polecenia rozpoczęcia drukowania.
- 9 Kod kreskowy w wydrukowanym szablonie będzie zawierał dane zeskanowane z kodu kreskowego w kroku 7.

Przykład:



Drukowanie z przeglądaniem bazy danych

Można pobrać bazę danych powiązaną z szablonem, zeskanować kod kreskowy jako słowo-klucz, aby znaleźć rekord z tym słowem, a następnie wstawić ten rekord do szablonu i wydrukować.

Informacja

- Na potrzeby tej operacji drukarka rezerwuje pierwszą kolumnę z lewej strony (A) pobranej powiązanej bazy danych, dlatego zeskanowane z kodu kreskowego słowo-klucz powinno znajdować się właśnie w tej kolumnie bazy danych.
- Aby drukarka mogła skutecznie odnajdować słowa-klucze, dane w pierwszej kolumnie od lewej (A) muszą być identyczne jak słowa-klucze zeskanowane z kodu kreskowego.
- Aplikacja P-touch Editor oraz drukarka mogą odczytywać tylko jeden wiersz danych w każdym polu powiązanej bazy danych, więc nie zalecamy korzystania z baz danych o dwóch lub większej liczbie wierszy w pierwszej kolumnie z lewej strony (A).
- Aby uzyskać więcej informacji na temat kodów kreskowych, które można skanować przy użyciu różnych ustawień, patrz *Lista kodów kreskowych dla funkcji P-touch Template* na stronie 157.

- 1 Przy użyciu aplikacji P-touch Editor utwórz szablon i podłącz do pliku z bazą danych. Z tekstem i obiektem z kodem kreskowym w szablonie można powiązać tyle kolumn, ile potrzeba.

Informacja

Słowa-klucze muszą znajdować się w pierwszej kolumnie od lewej strony (A), ale nie należy wiązać żadnego tekstu ani kodu kreskowego w szablonie z polem (A), jeśli te dane nie są potrzebne na wydrukowanej etykiecie.

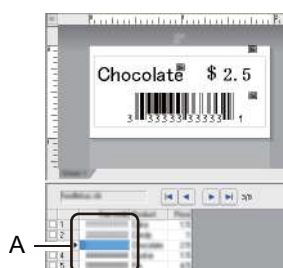

Aby uzyskać więcej informacji dotyczących konfiguracji ustawień, zobacz sekcję **P-touch Editor - Pomoc**.

- 2 Przy użyciu narzędzia P-touch Transfer Manager prześlij (z programu P-touch Editor) szablon (układ etykiety) do drukarki. Aby uzyskać więcej informacji, patrz *Jak korzystać z programów P-touch Transfer Manager i P-touch Library (tylko w systemach Windows)* na stronie 89. Powiązany plik bazy danych zostanie także przeniesiony.

- 3 Po przesłaniu szablonu do obszaru **Konfiguracje** w aplikacji P-touch Transfer Manager numer **Przydział klawiszy** jest przypisywany automatycznie.

Informacja

W obszarze **Konfiguracje** można dodać niestandardowy folder, a następnie przeciągnąć i upuścić przesłany szablon do takiego niestandardowego folderu, aby zarządzać różnymi zestawami szablonów.

- 4 Wybierz przesłany szablon, a następnie kliknij **Transferuj**, aby pobrać szablon do numeru **Przydział klawiszy** w drukarce.
- 5 Zeskanuj kod kreskowy *Polecenie P-touch Template*. Aby uzyskać więcej informacji, patrz *Lista kodów kreskowych dla funkcji P-touch Template* na stronie 157.
- 6 Zeskanuj z listy kod kreskowy *Ustawienia podstawowe*, aby wysłać polecenie lub ustawienie do drukarki.

Informacja

- Ustawienia można konfigurować poprzez wiele poleceń.
- Jeśli żadne polecenia kodów kreskowych nie zostaną zeskanowane, szablon będzie wydrukowany przy użyciu ustawień P-touch Template. Domyślne ustawienia P-touch Template dotyczą wydrukowania jednej kopii z opcją **Auto Cut** (Automatyczne przycięcie) ustawioną na **On** (Wł.).

Aby uzyskać więcej informacji na temat narzędzia ustawień P-touch Template, pobierz „*P-touch Template Manual/Command Reference*” (*Podręcznik programu P-touch Template/Podręcznik opisu poleceń*) (tylko w j. angielskim) ze strony Brother support: support.brother.com/manuals.

- Aby określić liczbę żądanych kopii wydruku, zeskanuj kod kreskowy: *Liczba kopii*, a następnie zeskanuj odpowiednie kody kreskowe *Do wprowadzania numerów*, aby określić trzycyfrowy numer. Po wprowadzeniu trzech cyfr ustawienie zostanie automatycznie zastosowane.

Przykład:

Określ numery, skanując następujące kody kreskowe: 7-[0][0][7], 15-[0][1][5]

- Aby zmienić ustawienie dla liczby kopii, zeskanuj ponownie kod kreskowy *Liczba kopii*, a następnie zeskanuj kody kreskowe dla nowego trzycyfrowego numeru.

- 7 Zeskanuj kod kreskowy *Wybierz szablon*, a następnie zeskanuj kody kreskowe *Do wprowadzania numerów* o tym samym numerze (trzycyfrowym) co numer **Przydział klawiszy** używany dla pobranego szablonu do wydrukowania. Pobrany szablon zostanie automatycznie wybrany po zeskanowaniu numerów trzycyfrowych.

Przykład:

Określ trzycyfrowe numery, skanując następujące kody kreskowe: 7-[0][0][7], 15-[0][1][5]

Informacja

Można skorzystać z aplikacji P-touch Editor w celu utworzenia i wydruku etykiety z pojedynczym kodem kreskowym dla kroku 6.

Przykład:



- 8 Zeskanuj kod kreskowy zawierający słowo-klucz, aby wyszukać je w bazie danych pobranej w kroku 4. Przykład:



- 9 Zeskanuj kod kreskowy *Separator*, aby wysłać polecenie rozpoczęcia wyszukiwania zeskanowanego słowa-kłucza w pobranej bazie danych.
- 10 Zeskanuj kod kreskowy *Rozpocznij drukowanie* w celu wysłania polecenia rozpoczęcia drukowania.

Informacja

Można skorzystać z aplikacji P-touch Editor w celu utworzenia i wydruku etykiety z pojedynczym kodem kreskowym dla kroków 9 i 10.

Przykład:



- 11 Drukarka wydrukuje szablon z wstawionymi danymi z rekordu bazy danych, znajdującego przy użyciu zeskanowanego słowa-kłucza.



Drukowanie z funkcją numerowania (numer Szeregowany)

Można automatycznie zwiększać numer tekstu lub kodu kreskowego do 999 podczas drukowania pobranych szablonów. Wybierz obiekty tekstu i/lub kodu kreskowego, które mają być zwiększane podczas drukowania.

Numerowanie tekstu (Szeregowanie)

- 1 Przy użyciu aplikacji P-touch Editor utwórz lub otwórz szablon i wybierz obiekt z tekstem, którego wartość chcesz automatycznie zwiększać podczas drukowania.
Przykład:

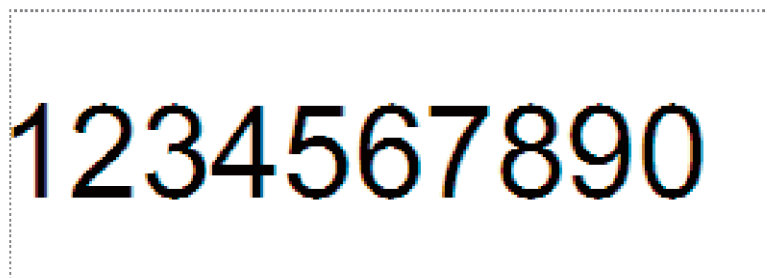

- 2 Zaznacz lub przeciągnij kursor nad grupę liczb i liter w obiekcie z tekstem, którego wartość chcesz zwiększać (maksymalnie 15). Wybrana grupa nazywana jest polem Numerowanie.

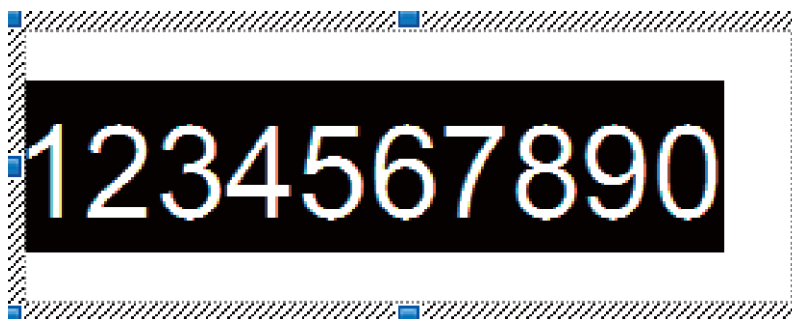

- 3 Kliknij prawym przyciskiem myszy pole Numerowanie i wybierz opcję **Numerowanie**.

Numerowanie kodu kreskowego (Szeregowanie)

- 1 Przy użyciu aplikacji P-touch Editor utwórz lub otwórz szablon i wybierz obiekt z kodem kreskowym, którego wartość chcesz automatycznie zwiększać podczas drukowania.
- 2 Kliknij prawym przyciskiem myszy obiekt kodu kreskowego i wybierz polecenie **Właściwości**. Zostanie wyświetlone okno Właściwości serwera druku.

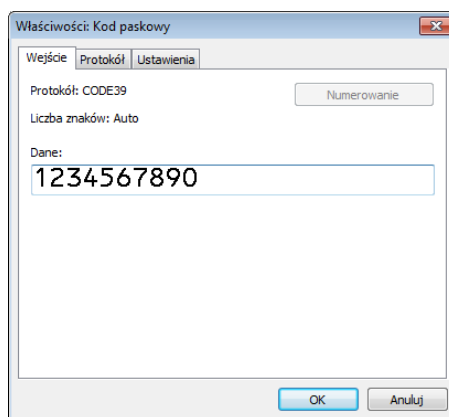

- 3 Zaznacz lub przeciągnij kursor nad grupę liczb i liter w obiekcie z kodem kreskowym, którego wartość chcesz zwiększać (maksymalnie 15). Wybrana grupa nazywana jest polem Numerowanie.

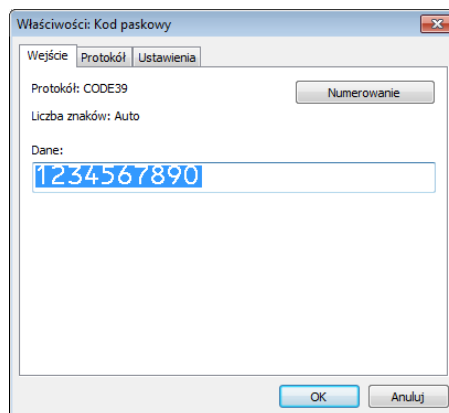

Informacja

Po zaznaczeniu grupy liczb i liter przycisk **Numerowanie** przestanie być wyszarzony.

- 4 Kliknij opcję **Numerowanie**, a następnie kliknij przycisk **OK**.

Drukowanie z numerowaniem (Szeregowanie) — obsługa zaawansowana

- 1 Przy użyciu narzędzia P-touch Transfer Manager prześlij (z programu P-touch Editor) szablon (układ etykiety) do drukarki. Aby uzyskać więcej informacji, patrz *Jak korzystać z programów P-touch Transfer Manager i P-touch Library (tylko w systemach Windows)* na stronie 89.
- 2 Wybierz drukarkę, aby drukować za pomocą obsługi zaawansowanej Numerowanie (Szeregowanie). Patrz *Lista kodów kreskowych dla funkcji P-touch Template* na stronie 157.
 - Zeskanuj kod kreskowy *Szeregowany*, a następnie zeskanuj kody kreskowe *Do wprowadzania numerów* z liczbą kopii do wydrukowania (trzy cyfry).

Przykład:

W przypadku pięciu kopii określ trzycyfrowe numery, skanując kody kreskowe dla [0][0][5]



Informacja

- Postępuj zgodnie z procedurami podstawowych operacji w trybie P-touch Template, aby rozpocząć drukowanie. Aby uzyskać więcej informacji, patrz od *Drukowanie standardowego szablonu* na stronie 54 do *Drukowanie z przeglądaniem bazy danych* na stronie 59.
- Pole numerowania będzie przyrastać o jeden numer lub kolejną literę z każdą wydrukowaną etykietą i licznik będzie zapisywany na stałe w drukarce.
- Aby zresetować oryginalną wartość obiektu z tekstem lub kodem kreskowym, zeskanuj kod kreskowy *Uruchom dane szablonu*.

Potwierdzanie ustawień drukarki do etykiet

Istnieje możliwość wydrukowania raportu ustawień drukarki bez podłączania jej do komputera lub urządzenia mobilnego.

- 1 Włącz drukarkę.
- 2 Załaduj do drukarki rolkę o szerokości 62 mm lub szerszą rolkę DK. Naciśnij i przytrzymaj przycisk odcinarki (✂) przez dwie sekundy.

Drukowanie raportu zostanie rozpoczęte.

Wydruk z przycięciem (drukowanie etykiet z kodem kreskowym) (tylko system Windows)

Można drukować jeden lub kilka kodów kreskowych z pliku PDF o rozmiarze A4/Letter. Funkcja Wydruk z przycięciem automatycznie identyfikuje i przycina oraz drukuje wybrane indywidualne kody kreskowe.

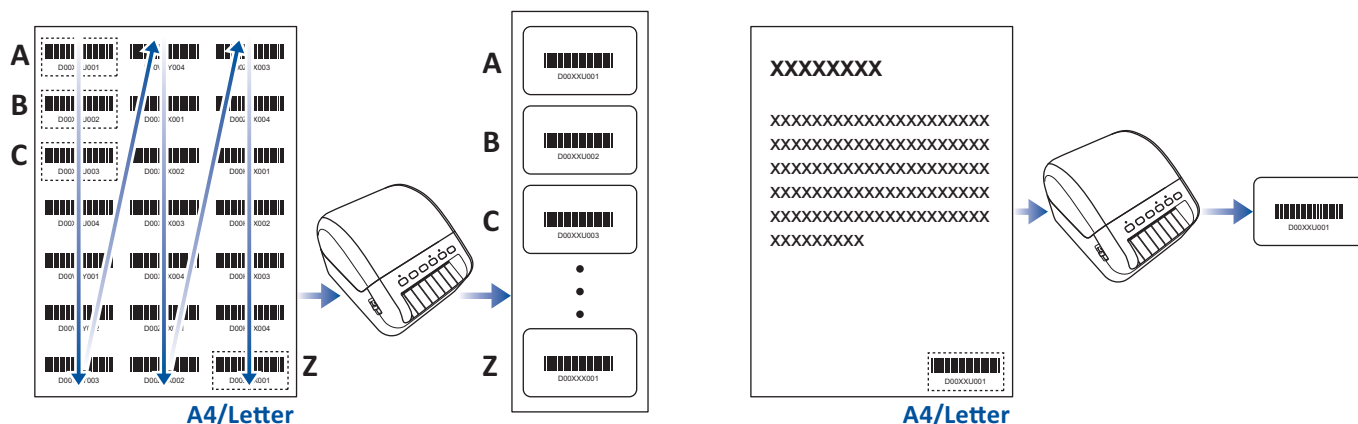

Informacja

- Funkcja Wydruk z przycięciem jest dostępna tylko podczas drukowania ze sterownika drukarki systemu Windows i nie może być wykonana za pomocą aplikacji P-touch Editor.
- Dokładność funkcji Wydruk z przycięciem zależy od środowiska użytkownika, materiałów do drukowania oraz zawartości etykiety.

Zalecane są wyraźne, czarno-białe kody kreskowe.

Niektóre etykiety mogą nie zostać wydrukowane poprawnie lub różnić się od oryginalnych danych, jeśli warunki nie są optymalne.

Aby uzyskać więcej informacji, odwiedź stronę Brother support: support.brother.com.

Kody kreskowe zgodne z funkcją Wydruk z przycięciem

- Kod 39/Kod 3 z 9
- ITF/ITF-14/Przeplatany 2 z 5
- GS1-128 (UCC/EAN-128)
- Codabar (Kod 2 z 7, NW-7)
- CODE 93
- CODE 128
- UPC-A
- UPC-E
- JAN-8/EAN-8
- JAN-13/EAN-13
- QR code ¹
- Datamatrix/GS1 Datamatrix ¹
- PDF417 ¹
- MaxiCode ¹

¹ Dostępne dla etykiet wysyłkowych

Specyfikacja kodu kreskowego

Właściwość	Specyfikacja
Szerokość pionowa	5 mm (minimalnie)
Szerokość pozioma	Najwęższy pasek: 0,5 mm (minimalnie)
Margines	10-krotność najwęższego paska (minimalnie)
Kolor	Czarny
Kolor tła	Biały
Szerokość komórki (najszerzy pasek)	0,5 mm (minimalnie)

Tworzenie dokumentu kodu kreskowego do użycia z funkcją Wydruk z przycięciem

Aby użyć funkcji Wydruk z przycięciem, należy utworzyć dokument kodu kreskowego i zapisać go w formacie pliku PDF.

Należy upewnić się, że ostateczny kod kreskowy PDF spełnia następujące wymagania:

Warunki kodu kreskowego

Pozycja	Znaczenie
Łączna liczba kodów kreskowych	Od 1 do 99 kodów kreskowych.
Typ kodu kreskowego	Należy używać wyłącznie kodów kreskowych zgodnych z funkcją Wydruk z przycięciem.
Położenie kodu kreskowego	Należy upewnić się, że kody kreskowe nie są pochylone ani ustawione pod kątem. Muszą być ustawione równoległe do górnej i dolnej krawędzi każdej strony. Należy upewnić się, że kody kreskowe ustawione są od lewego górnego rogu i ułożone są od góry do dołu w kolumnie, a następnie w kolejnej kolumnie po prawej od góry.

Układ kodu kreskowego

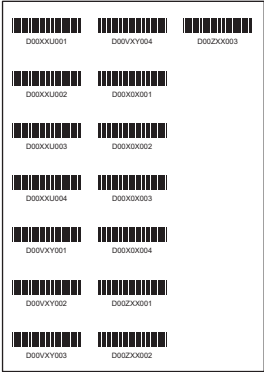
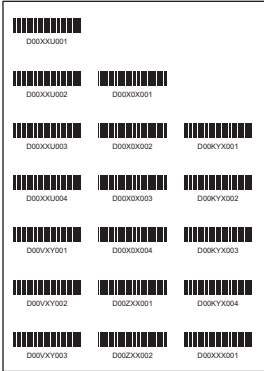
Prawidłowy układ kodu kreskowego	Nieprawidłowy układ kodu kreskowego
	<p>Niezidentyfikowany (nie wyrównane z górnym marginesem)</p> 

Warunki kodów kreskowych dla etykiet wysyłkowych

Pozycja	Stan
Łączna liczba kodów kreskowych	Od 1 do 9 kodów kreskowych.
Typ kodu kreskowego	Należy używać wyłącznie kodów kreskowych zgodnych z funkcją Wydruk z przycięciem.
Pozycja kodu kreskowego	Należy upewnić się, że kody kreskowe są ustawione prosto.

Układ kodów kreskowych dla etykiet wysyłkowych

Przycinanie następuje, gdy spełniony jest jeden z podanych warunków:

- Etykieta jest otoczona prostymi liniami.
- Etykieta ma linie poziome, które ciągną się wzdłuż całej szerokości etykiety.
- Etykieta ma linie pionowe, które ciągną się wzdłuż całej wysokości etykiety.

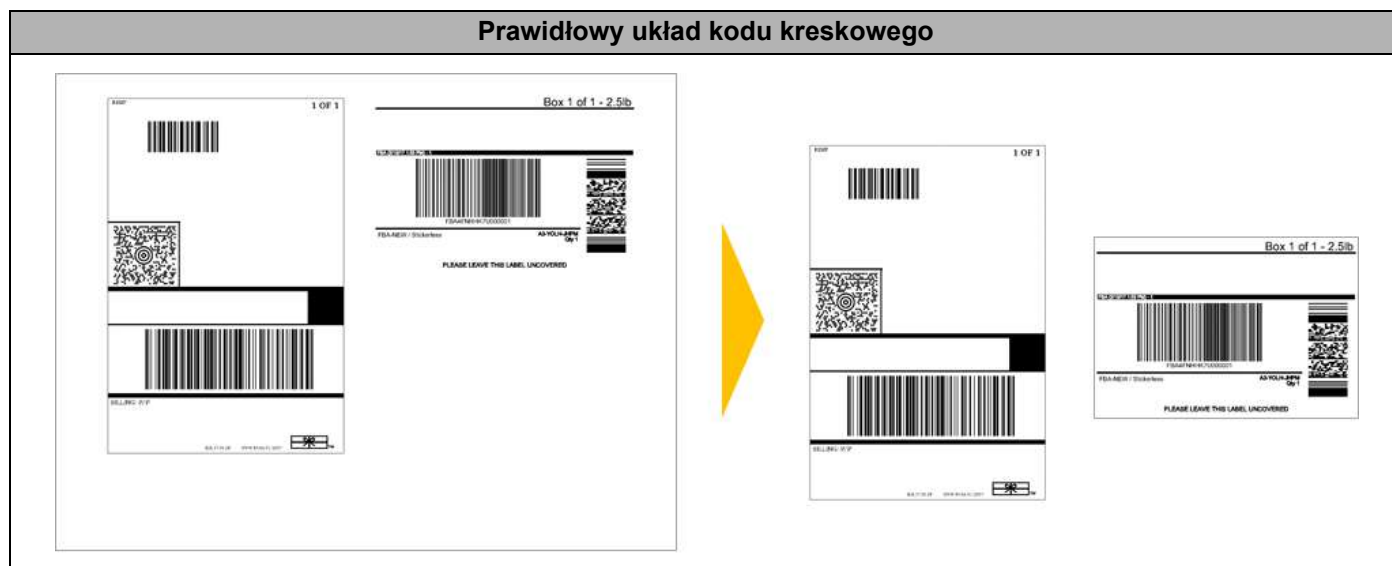

Drukowanie etykiet z kodami kreskowymi za pomocą funkcji Wydruk z przycięciem

Informacja

Upewnij się, że drukarka jest podłączona do komputera lub urządzenia mobilnego za pomocą przewodu USB lub połączenia sieciowego.

- 1 Otwórz plik PDF z dokumentem kodu kreskowego, który chcesz wydrukować.
- 2 Kliknij polecenia **Plik > Drukuj**.
- 3 Kliknij listę rozwijaną **Drukarka:**, a następnie wybierz drukarkę.
- 4 W sekcji **Rozmiar i obsługa stron** wybierz przycisk opcji **Faktyczny rozmiar**.
- 5 W sekcji **Orientacja** wybierz przycisk opcji **Orientacja pionowa**.
- 6 Kliknij przycisk **Właściwości**.
- 7 Kliknij kartę **Podstawowa** i wykonaj jedną z poniższych czynności:
 - W przypadku etykiet wycinanych usuń zaznaczenie pola wyboru **Przycinaj każdą**.
 - W przypadku rolek ciągłych zaznacz pole wyboru **Przycinaj każdą**.

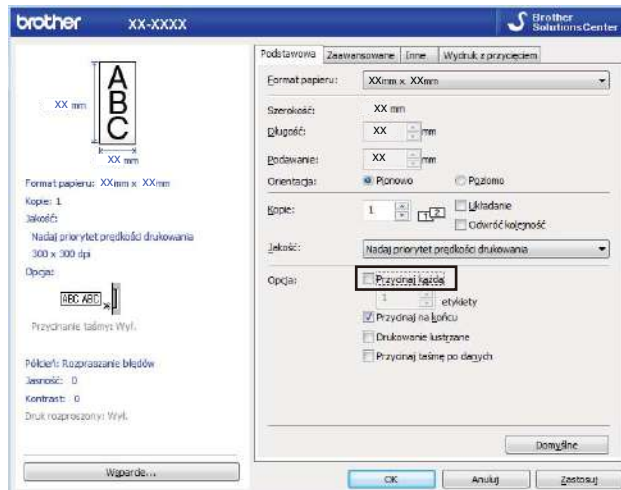

- 8 Kliknij kartę **Wydruk z przycięciem** i zaznacz pole wyboru **Automatycznie drukuj indywidualne etykiety z kodami kreskowymi**.

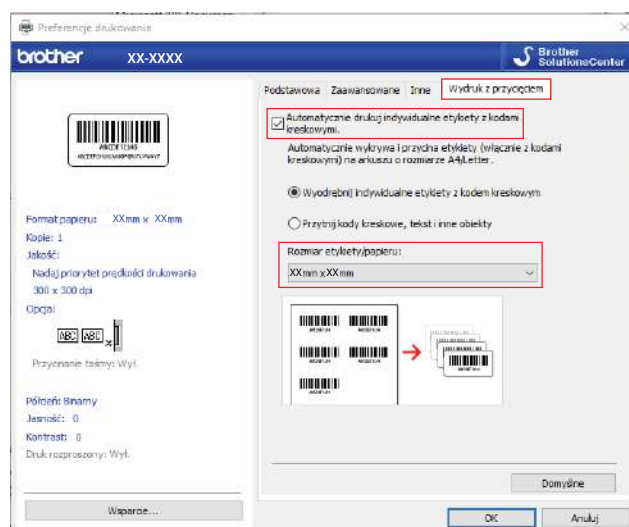

- 9 Wybierz opcję **Wyodrębni indywidualne etykiety z kodem kreskowym** w przypadku etykiet produktowych lub opcję **Przytnij kody kreskowe, tekst i inne obiekty** w przypadku etykiet wysyłkowych.
- 10 Kliknij listę rozwijaną **Rozmiar etykiety/papieru**, a następnie wybierz rozmiar etykiety lub papieru. W przypadku wybrania opcji **Przytnij kody kreskowe, tekst i inne obiekty** na liście wyświetlany jest tylko papier o szerokości 102 mm.

Informacja

Wybierz najbliższy rozmiar etykiety pasujący do oryginalnego rozmiaru przycinanych danych. Zalecamy przetestowanie na partii próbnej przed wydrukowaniem dużej liczby etykiet.

- 11 Kliknij przycisk **OK**.
- 12 Wydrukuj z ekranu drukowania w aplikacji.

WAŻNE

- Nie powiększaj, ani nie zmniejszaj rozmiaru arkusza kodów kreskowych. Kody kreskowe mogą nie zostać prawidłowo zidentyfikowane.
- Podczas drukowania z programu Acrobat Reader wykonaj następujące czynności:
 - W sekcji **Rozmiar i obsługa stron** usuń zaznaczenie pola wyboru **Wybierz źródło papieru według rozmiaru strony PDF**.
 - W sekcji **Orientacja** wybierz przycisk opcji **Orientacja pionowa**.

Tryb pamięci masowej

Opis

Funkcja pamięci masowej umożliwia wysłanie pliku do drukarki za pośrednictwem interfejsu USB bez instalowania sterownika drukarki.

Funkcja ta jest przydatna do:

- Stosowania ustawień drukarki zapisanych w pliku poleceń (format pliku .bin) i dodawania szablonów (format pliku .blf) do drukarki bez konieczności używania jakiegokolwiek oprogramowania. Obydwa rodzaje plików muszą być dystrybuowane przez administratora.
- Wykonywania poleceń bez instalacji sterownika drukarki.
- Drukowania i przesyłania danych przy użyciu urządzenia z systemem operacyjnym (również innym niż Windows), które posiada funkcję hosta USB.

Korzystanie z trybu pamięci masowej

- 1 Upewnij się, że drukarka jest wyłączona.
- 2 Naciśnij jednocześnie przycisk Wi-Fi (📶) i przycisk zasilania (⏻) i przytrzymaj przez kilka sekund. Drukarka zostanie uruchomiona w trybie pamięci masowej, dioda stanu zaświeci się na zielono.
- 3 Podłącz komputer lub urządzenie do drukarki przy użyciu interfejsu USB. Obszar pamięci masowej drukarki zostanie wyświetlony jako folder na ekranie komputera lub urządzenia.



Informacja

Jeżeli obszar pamięci masowej nie zostanie wyświetlony automatycznie, należy zapoznać się z instrukcją obsługi systemu operacyjnego komputera lub urządzenia, aby dowiedzieć się, jak uzyskać dostęp do obszaru pamięci masowej.

- 4 Przeciągnij i upuść plik, który chcesz skopiować do obszaru pamięci masowej.
- 5 Naciśnij przycisk WPS. Nastąpi wykonanie poleceń znajdujących się w pliku poleceń, a dioda stanu zamiga raz. Po zakończeniu dioda stanu zaświeci się na zielono.
- 6 Aby wyłączyć tryb pamięci masowej, wyłącz drukarkę.

WAŻNE

- Po wyłączeniu drukarki tryb pamięci masowej zostaje wyłączony i następuje usunięcie wszystkich plików znajdujących się w obszarze pamięci masowej.
- Ta funkcja obsługuje pliki .bin i .blf. Inne formaty plików nie są obsługiwane.
- Nie należy tworzyć folderów w obszarze pamięci masowej. Jeżeli zostanie utworzony folder, dostęp do znajdujących się w nim plików będzie niemożliwy.
- Pojemność obszaru pamięci masowej wynosi 2,5 MB. Pliki większe niż 2 MB mogą nie działać prawidłowo.
- W przypadku skopiowania więcej niż jednego pliku zagwarantowanie kolejności wykonywania poleceń jest niemożliwe.
- Przewodowa sieć LAN, funkcja Bluetooth i sieć Wi-Fi nie są dostępne, gdy drukarka jest w trybie pamięci masowej.
- Nie staraj się uzyskać dostępu do innych plików znajdujących się w obszarze pamięci masowej podczas drukowania skopiowanego pliku.



Informacja

Więcej informacji dotyczących tworzenia pliku .blf można znaleźć w sekcji *Tworzenie plików transferu i plików pakietów transferu* na stronie 99.

Drukowanie plików JPEG

Dane obrazów (JPEG) można drukować bez używania sterownika drukarki.



Informacja

- Obrazy w formacie JPEG można drukować, korzystając z funkcji pamięci masowej.
 - W przypadku drukowania za pośrednictwem połączenia Bluetooth stosowany jest profil przesyłania obiektów OPP (Object Push Profile).
 - Drukarka konwertuje kolorowy obraz JPEG na obraz czarno-biały przy użyciu techniki ditheringu.
 - Jeśli przesyłany obraz JPEG jest już „czarno-biały”, proces ditheringu może spowodować, że wydrukowany obraz będzie niewyraźny.
 - Aby poprawić jakość obrazu, wyłącz wszelkie wstępne przetwarzanie obrazu JPEG.
-
- Drukowane mogą być tylko obrazy JPEG. (Ograniczenie do plików z rozszerzeniem .jpg).
 - Maksymalny rozmiar pliku to 5 MB.
(2 MB, gdy używana jest funkcja pamięci masowej).
 - Maksymalna rozdzielczość jest następująca:
Wysokość × Szerokość = 12 000 × 1296 punktów
Po przekroczeniu tych limitów dane otrzymywane przez drukarkę zostaną odrzucone i nie będą drukowane.
 - Drukowanie z dokładnością do 1 piksela = 1 punktu.
 - Aby wydrukować obraz, drukarka dokonuje przetwarzania binarnego (prosty system binarny).
 - Obraz jest drukowany z zachowaniem proporcji wysokości do szerokości otrzymanych danych.

Druk rozproszony (tylko system Windows)

Drukowanie dużej liczby etykiet można rozdzielić pomiędzy kilka drukarek za pomocą USB lub połączenia sieciowego, aby skrócić czas drukowania.



Informacja

Liczba stron jest rozdzielana pomiędzy wybrane drukarki. Jeśli liczby stron nie można równo rozdzielić pomiędzy drukarki, zostaną one rozdzielone według kolejności drukarek, tak jak to pokazano.

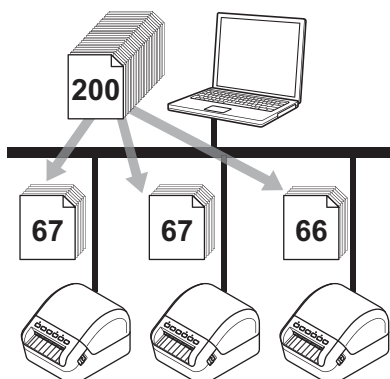

- 1 W aplikacji P-touch Editor kliknij **Plik > Drukuj**.
- 2 Kliknij opcję **Właściwości...**
- 3 Kliknij kartę **Zaawansowane**, zaznacz pole wyboru **Druk rozproszony**, a następnie kliknij opcję **Ustawienia**.

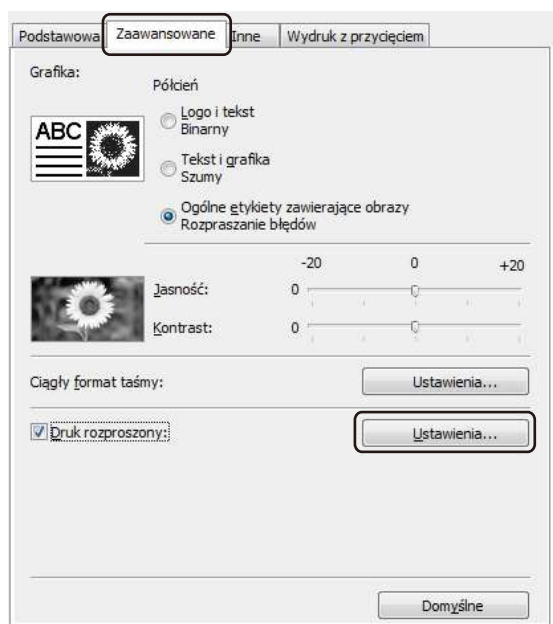

- 4 W oknie dialogowym **Ustawienia druku rozproszonego** wybierz drukarki, pomiędzy które ma zostać rozdzielone drukowanie.

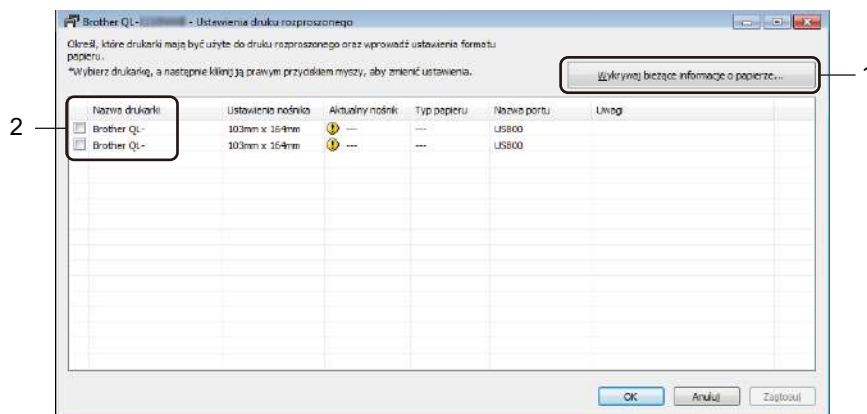

- Kliknij opcję **Wykryj bieżące informacje o papierze...**
Aktualne wykryte informacje o drukarce zostaną wyświetlone pod pozycjami **Aktualny nośnik** oraz **Typ papieru**.
- Zaznacz pole wyboru przy żądanej drukarce **Nazwa drukarki**.

Informacja

- Jeśli szerokość wybranej etykiety różni się od widocznej w kolumnie **Aktualny nośnik**, pojawi się ikona . Włóż do drukarki etykiety o szerokości określonej w opcji **Szerokość ustawiona**.
- Jeśli podłączona jest więcej niż jedna drukarka, można wyszukać żądaną drukarkę po jej nazwie portu. Znaki xxxxxxxxxxxx w nazwie portu: BRNxxxxxxxxxxxxx oznaczają adres MAC/Ethernet drukarki. Adres MAC/Ethernet można sprawdzić, drukując dane konfiguracji drukarki. Aby uzyskać więcej informacji, patrz *Potwierdzenie ustawień drukarki do etykiet* na stronie 65.

5 Określ rozmiar etykiety.

- Jeśli została wybrana tylko jedna drukarka.

W oknie dialogowym **Ustawienia druku rozproszonego** z kroku 4 wybierz drukarkę, dla której chcesz wybrać ustawienie, a następnie kliknij ją dwukrotnie lub kliknij prawym przyciskiem myszy, a następnie kliknij opcję **Ustawienia**. Z rozwijanej listy **Szerokość ustawiona** wybierz rozmiar etykiety.

 **Informacja**

Informacje wyświetlane w oknie dialogowym **Ustawienia druku rozproszonego** z kroku 4 można wprowadzić w polu tekstowym **Uwagi**.

- Jeśli została wybrana więcej niż jedna drukarka.

W oknie dialogowym **Ustawienia druku rozproszonego** z kroku 4 wybierz drukarki, dla których chcesz wybrać ustawienia, a następnie kliknij je prawym przyciskiem myszy i kliknij opcję **Ustawienia**. Z rozwijanej listy **Szerokość ustawiona** wybierz rozmiar etykiety. Taki sam rozmiar etykiety zostanie zastosowany dla wszystkich wybranych drukarek.

 **Informacja**

Ustawienia opcji **Ustawienia drukarki** i **Uwagi** nie są dostępne.

6 Kliknij przycisk **OK**, aby zamknąć okno ustawiania rozmiaru etykiety.

7 Kliknij przycisk **OK**, aby zamknąć okno **Ustawienia druku rozproszonego**. Konfiguracja została zakończona.

8 Kliknij przycisk **OK**, aby zamknąć okno **Właściwości**.

9 Rozpocznij drukowanie.

 **Informacja**

- W przypadku drukarki podłączonej za pośrednictwem koncentratora USB lub serwera druku wykrycie informacji może nie być możliwe. Przed rozpoczęciem drukowania wprowadź ustawienia ręcznie i sprawdź, czy drukarka może drukować.
- W zależności od tego, czy używany jest router i funkcje bezpieczeństwa, np. zapora, korzystanie z tej funkcji może nie być możliwe.
- Zalecamy wykonanie testu połączenia dla danego środowiska operacyjnego. Skontaktuj się z menedżerem ds. informatyki lub administratorem w celu uzyskania pomocy.



Aplikacja

Jak korzystać z aplikacji P-touch Editor	78
Jak korzystać z aplikacji P-touch Editor Lite LAN (tylko systemy Windows)	84
Jak korzystać z programów P-touch Transfer Manager i P-touch Library (tylko w systemach Windows)	89
Przesyłanie szablonów za pomocą aplikacji P-touch Transfer Express (tylko systemy Windows)	106
Jak zaktualizować oprogramowanie P-touch	114

Aby obsługiwać drukarkę do etykiet z komputera, należy zainstalować aplikację P-touch Editor i sterownik drukarki.

Najnowsze sterowniki i oprogramowanie można znaleźć na stronie support.brother.com, przechodząc do strony **Pobieranie** posiadanego modelu.

Systemy Windows

Uruchamianie aplikacji P-touch Editor

1 Uruchom aplikację P-touch Editor .

■ **Systemy Windows 7 / Windows Server 2008 / Windows Server 2008 R2:**

Kliknij **Start > Wszystkie programy > Brother P-touch > P-touch Editor 5.2** lub kliknij dwukrotnie ikonę skrótu **P-touch Editor 5.2** na pulpicie.

■ **Systemy Windows 8 / Windows 8.1 / Windows Server 2012 / Windows Server 2012 R2:**

Kliknij **P-touch Editor 5.2** na ekranie **Aplikacje** lub kliknij dwukrotnie ikonę **P-touch Editor 5.2** na pulpicie.

■ **Systemy Windows 10 / Windows Server 2016:**

Kliknij **Start > P-touch Editor 5.2** w sekcji **Brother P-touch** lub kliknij dwukrotnie ikonę **P-touch Editor 5.2** na pulpicie.

2 Po uruchomieniu aplikacji P-touch Editor wybierz, czy chcesz utworzyć nowy układ, czy otworzyć już istniejący.

Informacja

Aby zmienić sposób działania aplikacji P-touch Editor po jej uruchomieniu, kliknij **Narzędzia > Opcje** na pasku menu aplikacji P-touch Editor, aby wyświetlić okno dialogowe **Opcje**. Po lewej stronie wybierz nagłówek **Ogólne**, a następnie żądane ustawienie w polu listy **Operacje** w obszarze **Ustawienia uruchamiania**. Ustawienie fabryczne to **Wyświetl nowy widok**.

3 Wybierz jedną z wyświetlanych opcji:

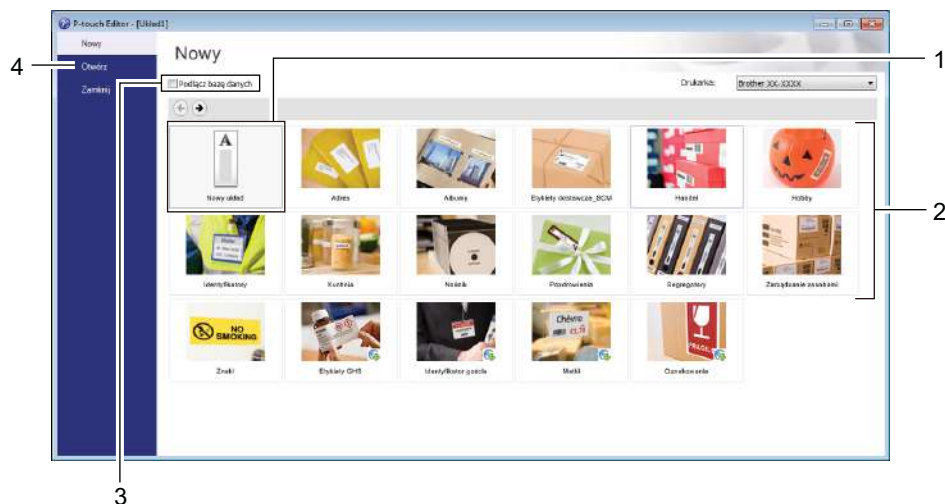

- 1 Aby utworzyć nowy układ, kliknij dwukrotnie **Nowy układ** lub kliknij **Nowy układ**, a następnie kliknij →.
- 2 Aby utworzyć nowy układ przy użyciu wstępnie ustawionego układu, kliknij dwukrotnie przycisk kategorii lub wybierz przycisk kategorii, a następnie kliknij →.
- 3 Aby połączyć istniejący układ z bazą danych, zaznacz pole wyboru **Podłącz bazę danych**.
- 4 Aby otworzyć istniejący układ, kliknij **Otwórz**.

Drukowanie przy użyciu aplikacji P-touch Editor

■ Tryb Express

Ten tryb pozwala szybko tworzyć układy zawierające tekst i obrazy.

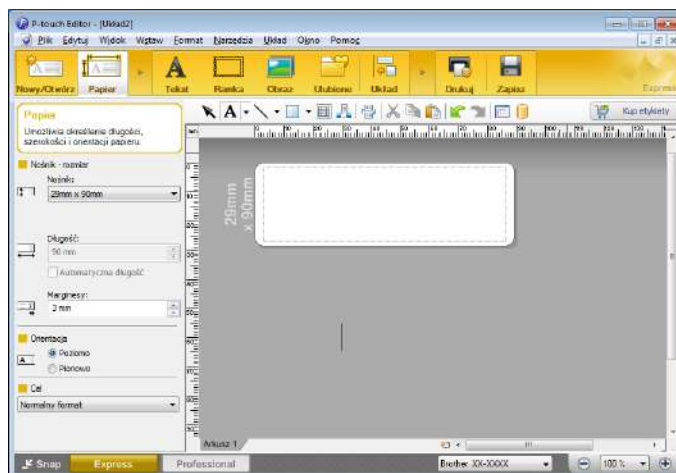

Przed wydrukowaniem skonfiguruj Ustawienia drukowania na ekranie Drukuj. Aby wydrukować dokument, wybierz opcję **Plik > Drukuj** z paska menu lub kliknij ikonę Drukuj.

■ Tryb Professional

Ten tryb pozwala tworzyć układy za pomocą wielu zaawansowanych narzędzi i opcji.

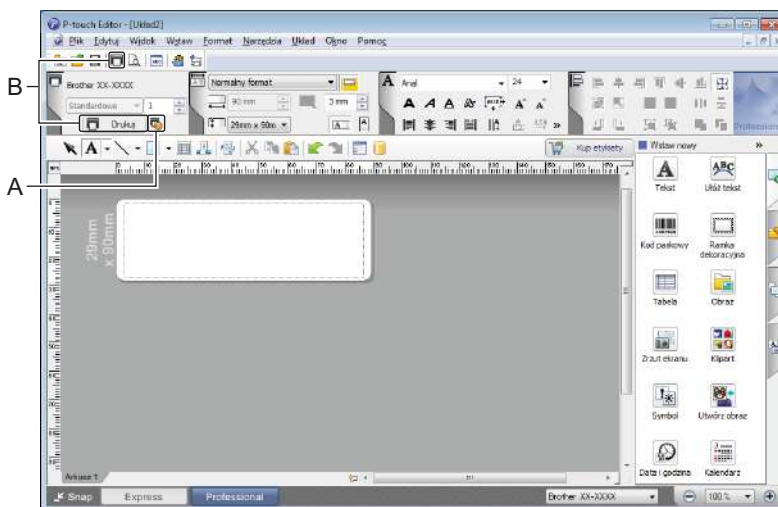

Przed wydrukowaniem skonfiguruj Ustawienia drukowania na ekranie Drukuj. Aby wydrukować dokument, wybierz opcję **Plik > Drukuj** z paska menu lub kliknij ikonę Drukuj (A). Ponadto aby rozpocząć drukowanie bez zmiany ustawień drukowania, kliknij ikonę **Drukuj** (B).

Tryb Snap

Ten tryb pozwala przechwycić fragment ekranu lub cały ekran komputera, wydrukować go jako obraz i zapisać do wykorzystania w przyszłości.

- 1 Kliknij przycisk wybierania trybu **Snap**.
Zostanie wyświetlone okno dialogowe **Opis trybu Snap**.

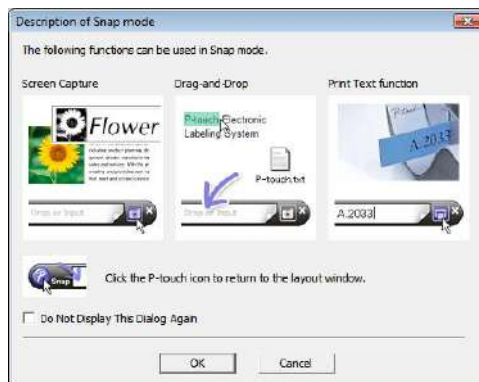

- 2 Kliknij przycisk **OK**.
Zostanie wyświetlona paleta trybu **Snap**.

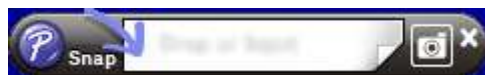

Przesyłanie danych do drukarki do etykiet

Aby przesłać dane do drukarki, należy skorzystać z programu P-touch Transfer Manager. Aby uzyskać więcej informacji, patrz *P-touch Transfer Manager* na stronie 89.

W przypadku komputerów Mac

Uruchamianie aplikacji P-touch Editor

Kliknij dwukrotnie **Macintosh HD > Programy**, a następnie kliknij dwukrotnie ikonę aplikacji

P-touch Editor .



Informacja

W przypadku korzystania z komputera Mac nie można przesyłać do drukarki danych z etykiet utworzonych przy użyciu programu P-touch Editor.

Po uruchomieniu aplikacji P-touch Editor wybierz, czy chcesz utworzyć nowy układ, czy otworzyć już istniejący.

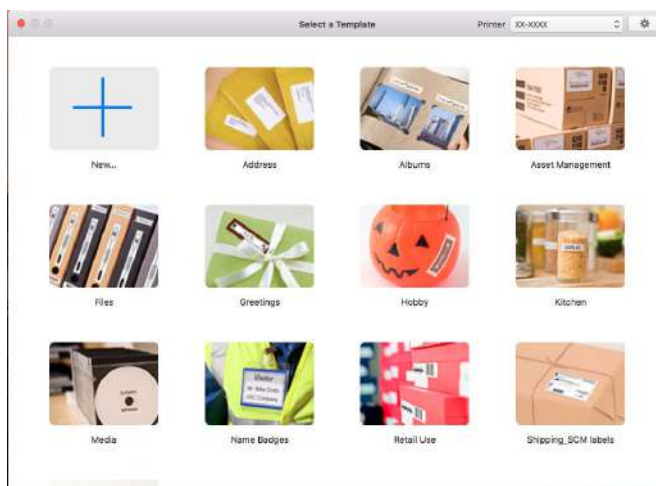

Tryby działania

■ Tryb Standard

Ten tryb pozwala szybko tworzyć etykiety zawierające tekst i obrazy.

Tryb Standard składa się z następujących części:

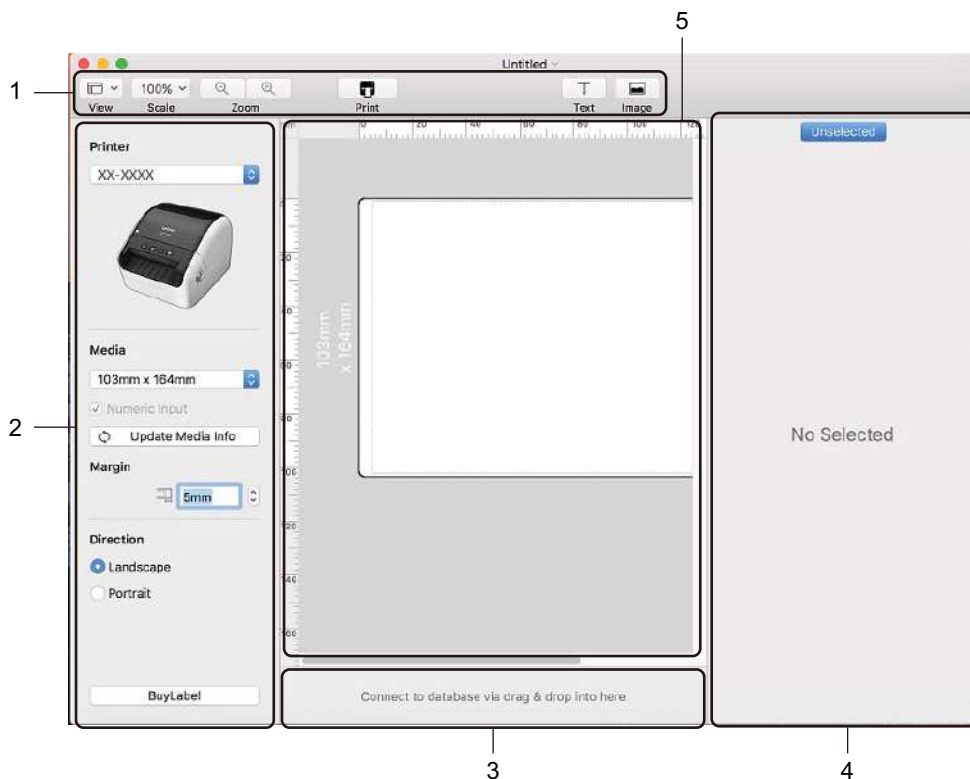

- 1 Pasek narzędzi
- 2 Inspektor etykiet
- 3 Obszar połączenia z bazą danych
- 4 Inspektor obiektu
- 5 Okno układu

Przesyłanie danych do drukarki do etykiet

Aby przesłać dane do drukarki, należy skorzystać z komputera z systemem Windows. Aby uzyskać więcej informacji, patrz *P-touch Transfer Manager* na stronie 89.

Jak korzystać z aplikacji P-touch Editor Lite LAN (tylko systemy Windows)

Za pomocą aplikacji P-touch Editor Lite LAN można w szybki sposób tworzyć różne układy etykiet. Aplikacja P-touch Editor Lite LAN jest obsługiwana tylko wtedy, gdy urządzenie jest podłączone do sieci.

Po pobraniu instalatora ze strony install.brother i dokonaniu instalacji na pulpicie zostanie utworzony pakiet programu P-touch Editor Lite LAN. Otwórz pakiet programu i skopiuj go do udostępnionego folderu na serwerze. Dostęp do aplikacji P-touch Editor Lite LAN na serwerze mają również inni użytkownicy sieci, dzięki czemu mogą tworzyć etykiety i drukować przy użyciu drukarki QL-1110NWB podłączonej do sieci.

Jak współużytkować aplikację P-touch Editor Lite LAN:





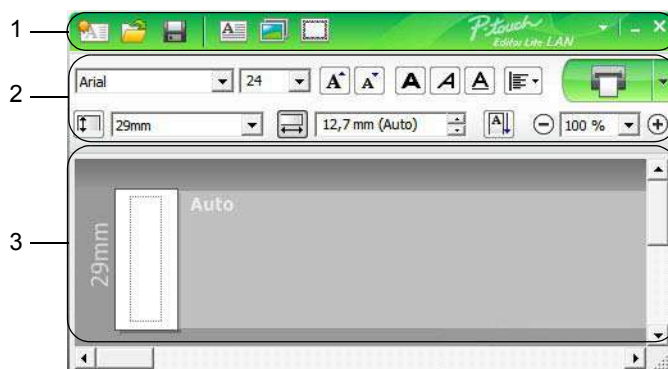



- 1 Skopiuj folder zawierający aplikację P-touch Editor Lite LAN z komputera do folderu udostępnionego w sieci.
- 2 Uruchom aplikację P-touch Editor Lite LAN z folderu udostępnianego w sieci.
- 3 Kliknij dwukrotnie  w folderze PteLiteLAN.
Zostanie uruchomiona aplikacja P-touch Editor Lite LAN.

Okno układu

















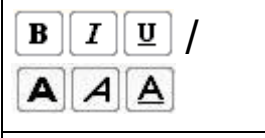







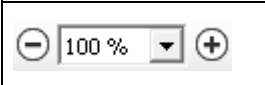

- 1 Pasek narzędzi poleceń
- 2 Pasek właściwości
- 3 Widok etykiety

1 Pasek narzędzi poleceń

Ikona	Funkcja
	Wyświetla ekran tworzenia nowej etykiety.
	Otwiera zapisany plik w aplikacji P-touch Editor Lite LAN.
	Zapisuje dane na komputerze, ale nie w drukarce.
	Wstawia nowe pole tekstowe (wygodne podczas tworzenia etykiet zarówno pojedyncze wiersze tekstu, jak i większą liczbę wierszy).
	Wstawia obraz na etykiecie. Z pliku: wstawia obraz zapisany na komputerze. Zrzut ekranu: wstawia zaznaczony obszar ekranu komputera jako grafikę. Symbol: wstawia jeden z wbudowanych symboli komputera.
	Wstawia ramkę.
	Wyświetla menu. Menu zawiera wszystkie funkcje aplikacji P-touch Editor Lite LAN.
	Minimalizuje aplikację P-touch Editor Lite LAN.
	Zamyka aplikację P-touch Editor Lite LAN.







2 Pasek właściwości

Ikona	Funkcja
	Kliknij przycisk  , aby zmienić czcionkę.
	Kliknij przycisk  , aby określić rozmiar czcionki. Rozmiar czcionki można powiększyć lub zmniejszyć o jeden poziom, klikając przycisk  lub  .
	Określa styl czcionki:  /  pogrubienie  /  kursywa  /  podkreślenie
	Określa wyrównanie tekstu w polu tekstowym.
	Ustawia szerokość etykiety. Kliknij przycisk  , aby automatycznie wykryć szerokość włożonej etykiety.
	Ustawia długość etykiety. Kliknij przycisk  , aby automatycznie dostosować długość etykiety do wprowadzonego tekstu.
	Zmienia kierunek etykiety na pionowy.
	Kliknij przycisk  , aby ustawić współczynnik powiększenia dla widoku etykiety. Współczynnik powiększenia można zmienić, klikając przycisk  .
	Kliknij przycisk  , aby wydrukować normalnie, lub przycisk  , aby wydrukować z opcjami. Drukuj Opcje... : Automatyczne przycięcie, Przycinaj na końcu, Kopie Automatyczne przycięcie: każda etykieta jest automatycznie przycinana po wydrukowaniu. Przycinaj na końcu: przycina etykiety po wydrukowaniu ostatniej z nich. Kopie: drukowanie większej liczby kopii etykiety. Ustawienia drukarki... : Wyświetla listę podłączonych drukarek.

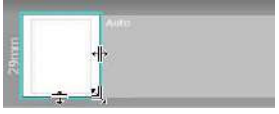
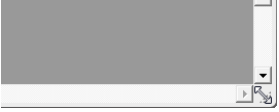
Informacja

- Jeśli do sieci została podłączona więcej niż jedna drukarka, wybierz drukarkę, której chcesz użyć do drukowania. Listę drukarek podłączonych do sieci można wyświetlić, klikając , a następnie klikając opcję **Ustawienia drukarki...** Żądaną drukarkę można wyszukać na liście po jej adresie IP.
- Adres IP drukarki można uzyskać, drukując dane konfiguracji drukarki. Aby wydrukować dane konfiguracji drukarki, naciśnij i przytrzymaj przycisk cięcia (⌘) przy włączonym zasilaniu.
- Zalecamy ustawienie lokalizacji drukarki przy użyciu aplikacji BRAdmin, ponieważ umożliwia ona wyświetlenie drukarki na liście.

3 Widok etykiety

Widok	Funkcja
	<p>Ten widok etykiety jest wyświetlany po uruchomieniu oprogramowania. Aktualnie ustawiona szerokość etykiety jest wyświetlana po lewej stronie obrazu etykiety. Gdy po prawej stronie wyświetlany jest napis „Auto”, długość etykiety jest automatycznie dostosowywana do długości tekstu.</p>
	<p>Aby ręcznie zmienić długość i szerokość etykiety, umieść kursor na krawędzi obszaru etykiety i przeciągnij, gdy pojawi się niebieska linia.</p>
	<p>Aby wyregulować rozmiar okna aplikacji P-touch Editor Lite LAN, umieść kursor na krawędzi okna i przeciągnij ją, gdy kursor zmieni się w strzałkę.</p>
	<p>Podczas przesuwania obiektów czasami wyświetlane są linie pomocnicze. Pojawiają się one, gdy obiekt jest wyrównywany do lewej, prawej, górnej lub dolnej krawędzi obszaru możliwego do zadrukowania lub jest wyśrodkowany. Na ilustracji po lewej stronie linie pomocnicze wskazują, że obiekt jest wyśrodkowany przy górnej krawędzi etykiety.</p>
	<p>Wstawione pola tekstowe, obrazy oraz ramki są traktowane jak obiekty. Obiekty są otoczone uchwytami (wskazanymi przez osiem niebieskich punktów).</p>
	<p>Wskazuje zaznaczenie obiektu.</p>
	<p>Gdy wskaźnik zostanie przesunięty na uchwyt, zmienia się w strzałkę. Przeciągając uchwyty, można zmienić rozmiar obiektu.</p>
	<p>Aby przesunąć obiekt, przeciągnij go, gdy kursor ma kształt celownika. W przypadku obiektów tekstowych wskaźnik zmienia się w celownik tylko na granicy obiektu.</p>

Po kliknięciu obszaru widoku układu prawym przyciskiem myszy można wybrać i wykonać następujące opcje z menu.

Inne funkcje (widoczne po kliknięciu prawym przyciskiem myszy)

Menu	Wykonaj
Cofnij Wykonaj ponownie	Kliknij polecenie Cofnij , aby cofnąć ostatnią operację. Kliknij polecenie Wykonaj ponownie , aby ponownie wykonać ostatnią operację.
Wytnij Kopiuj Wklej	Zaznacz obszar tekstu (lub obiekt), który ma zostać wycięty lub skopiowany i wybierz polecenie Wytnij lub Kopiuj . Kliknij obszar docelowy i wybierz polecenie Wklej .
Marginesy	Ta funkcja nie jest dostępna w tym modelu.
Wstaw	Kliknij polecenie Wstaw . Wybierz opcję Pole tekstowe , aby wstawić do etykiety tekst. Wybierz opcję Z pliku , aby wstawić obraz zapisany na komputerze. Wybierz opcję Zrzut ekranu , aby wstawić zaznaczony obszar ekranu komputera. Wybierz opcję Symbol , aby wstawić jeden z wbudowanych symboli komputera. Wybierz opcję Ramka , aby wstawić jedną z wbudowanych ramek aplikacji P-touch Editor Lite LAN.
Kierunek	Zaznacz tekst obiektu i kliknij opcję Tekst poziomy lub Tekst pionowy , aby zmienić kierunek tekstu.
Numeracja	Zaznacz numer lub literę w tekście i kliknij opcję Numeracja , aby zwiększać ten numer lub zmieniać literę na kolejną na każdej kolejnej etykiecie. Kliknij  po prawej stronie przycisku Drukuj , a następnie kliknij Opcje drukowania . Zaznacz pole Numeracja i wpisz liczbę drukowanych etykiet w polu Liczba . Kliknij przycisk Drukuj .
Zmień obraz	Zaznacz obraz i kliknij polecenie Zmień obraz , aby zastąpić bieżący obraz innym obrazem.
Obróć	Obracanie obiektów o 0° , 90° , 180° lub 270° .
Porządkuj	Zaznacz jeden z obiektów i kliknij polecenie Porządkuj , a następnie wybierz polecenie Przesuń na wierzch , Przesuń na spód , Przesuń do przodu lub Wyślij do tyłu , aby ustawić kolejność obiektów w warstwie.
Opcje	Kliknij polecenie Opcje . Wybierz mm lub cale , aby ustawić jednostkę miary. Wybierz język aplikacji P-touch Editor Lite LAN. Uruchom ponownie aplikację, aby zastosować nowo wybrany „ Język ”. Wybierz opcję Wyświetl nową wartość po wydrukowaniu lub Przywróć wartość oryginalną po wydrukowaniu , aby ustawić opcję numeracji.
Strona Brother support	Kliknij łącze Strona Brother support , aby przejść do strony internetowej w celu uzyskania pomocy i informacji.
Informacje o	Kliknij opcję Informacje o , aby uzyskać informacje na temat wersji aplikacji P-touch Editor Lite LAN.
Zamknij	Kliknij polecenie Zamknij , aby zakończyć pracę aplikacji P-touch Editor Lite LAN.

Jak korzystać z programów P-touch Transfer Manager i P-touch Library (tylko w systemach Windows)

P-touch Transfer Manager

Program ten umożliwia przesyłanie szablonów i innych danych do drukarki do etykiet oraz zapisywanie kopii zapasowych danych na komputerze.

Po przesłaniu przez program P-touch Transfer Manager danych do drukarki aplikacja P-touch Template wysyła dane tekstowe, które zostaną wstawione do szablonu i wydrukowane. Aby uzyskać więcej informacji na temat programu P-touch Template, pobierz „*P-touch Template Manual/Command Reference*” (*Podręcznik programu P-touch Template/Podręcznik opisu poleceń*) (tylko w j. angielskim) ze strony Brother support: support.brother.com/manuals.

Do korzystania z aplikacji P-touch Template jest niezbędna funkcja transferu.

Szablon można również przesłać za pośrednictwem sieci.

Prześlij szablon do aplikacji P-touch Transfer Manager

Aby korzystać z aplikacji P-touch Transfer Manager, należy najpierw przesłać do niej szablony utworzone w aplikacji P-touch Editor.

- 1 W aplikacji P-touch Editor otwórz żądany szablon.
- 2 Kliknij **Plik > Transferuj szablon > Transferuj**.

Po uruchomieniu aplikacji P-touch Transfer Manager zostanie wyświetlone okno główne.



Informacja

Aplikację P-touch Transfer Manager można również uruchomić w następujący sposób:

- **Systemy Windows 7 / Windows Server 2008 / Windows Server 2008 R2:**
Kliknij **Start > Wszystkie programy > Brother P-touch > P-touch Tools > P-touch Transfer Manager 2.3**.
 - **Systemy Windows 8 / Windows 8.1 / Windows Server 2012 / Windows Server 2012 R2:**
Kliknij **P-touch Transfer Manager 2.3** na ekranie **Aplikacje**.
 - **Systemy Windows 10 / Windows Server 2016:**
Kliknij **Start > P-touch Transfer Manager 2.3** w obszarze **Brother P-touch**.
-

Okno główne

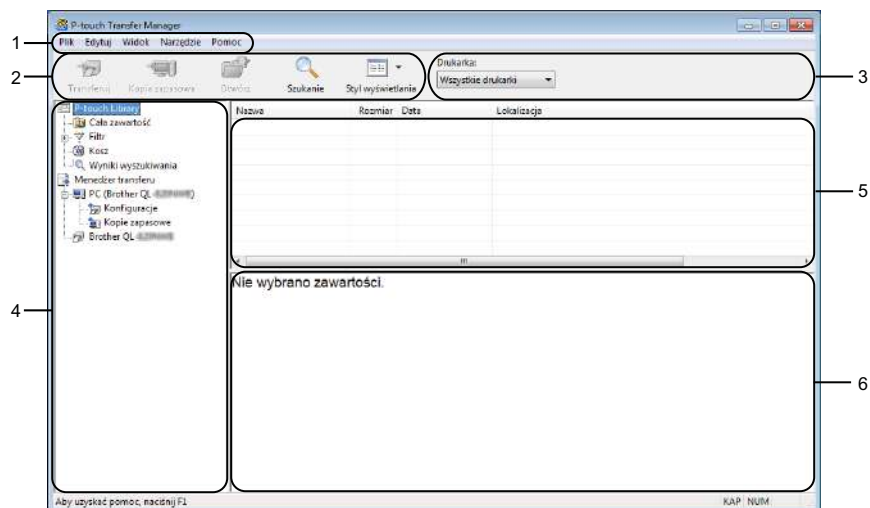

1 Pasek menu

Zapewnia dostęp do różnych poleceń, pogrupowanych w poszczególnych kategoriach menu (**Plik**, **Edytuj**, **Widok**, **Narzędzie** i **Pomoc**) zgodnie z ich funkcjami.

2 Pasek narzędzi

Zapewnia dostęp do często używanych poleceń.

3 Pole wyboru drukarek

Umożliwia wybór drukarki, do której zostaną przesłane dane. Po wybraniu drukarki wyświetlane będą tylko dane, które można przesłać do danej drukarki.

4 Lista folderów

Wyświetla listę folderów i drukarek. Po wybraniu folderu na liście szablonów zostaną wyświetlone szablony, znajdujące się w wybranym folderze.

W przypadku wybrania drukarki wyświetlone zostaną bieżące szablony oraz inne dane zapisane w drukarce.





5 Lista szablonów

Wyświetla listę szablonów w wybranym folderze.

6 Podgląd

Wyświetla podgląd szablonów z listy szablonów.

Objaśnienia ikon paska narzędzi

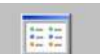
Ikona	Nazwa przycisku	Funkcja
	Transferuj	Umożliwia przesyłanie szablonów i innych danych z komputera do drukarki.
	Zapisz plik transferu (W przypadku braku połączenia z drukarką)	Zmienia typ pliku danych, które mają zostać przesłane do innych aplikacji. Wybierz opcję BLF jako rozszerzenie nazwy pliku w przypadku drukowania etykiet przy użyciu trybu pamięci masowej (USB) lub w przypadku przesyłania danych przy użyciu BRAdmin Professional (LAN lub Wi-Fi) bądź aplikacji Mobile Transfer Express (Wi-Fi). Przesyłając dane za pośrednictwem funkcji Transfer Express (USB), wybierz opcję PDZ . Dostępne interfejsy różnią się w zależności od posiadanego modelu.
	Kopia zapasowa	Pobiera szablony oraz inne dane zapisane w drukarce i zapisuje je na komputerze.
	Otwórz	Służy do otwierania wybranego szablonu.
	Szukanie	Umożliwia wyszukiwanie szablonów lub innych danych zarejestrowanych w aplikacji P-touch Library.
	Styl wyświetlania	Służy do zmieniania stylu wyświetlania pliku.

Przesyłanie szablonów lub innych danych z komputera do drukarki do etykiet

Poniższa procedura umożliwi przesłanie szablonów, baz danych oraz obrazów z komputera do drukarki.

- 1 Połącz komputer z drukarką za pośrednictwem USB i włącz drukarkę.
Obok ikony drukarki w widoku folderów zostanie wyświetlona nazwa modelu drukarki.
W przypadku wybrania drukarki w widoku folderów wyświetlone zostaną bieżące szablony oraz inne dane zapisane w drukarce.

Informacja

- Jeśli drukarka jest odłączona lub w trybie offline, nie będzie wyświetlana w widoku folderów.
- Przed przesłaniem danych sprawdź, czy komputer i drukarka są prawidłowo połączone przy użyciu przewodu USB lub bezprzewodowo oraz czy drukarka jest włączona.

- 2 Wybierz drukarkę, do której chcesz przesłać szablon lub inne dane.

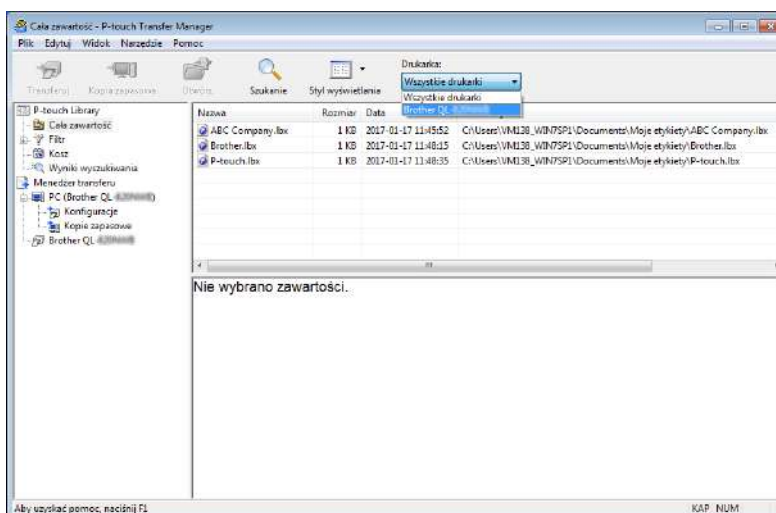

- 3 Kliknij prawym przyciskiem myszy folder **Konfiguracje**, a następnie wybierz polecenie **Nowy** i utwórz nowy folder.

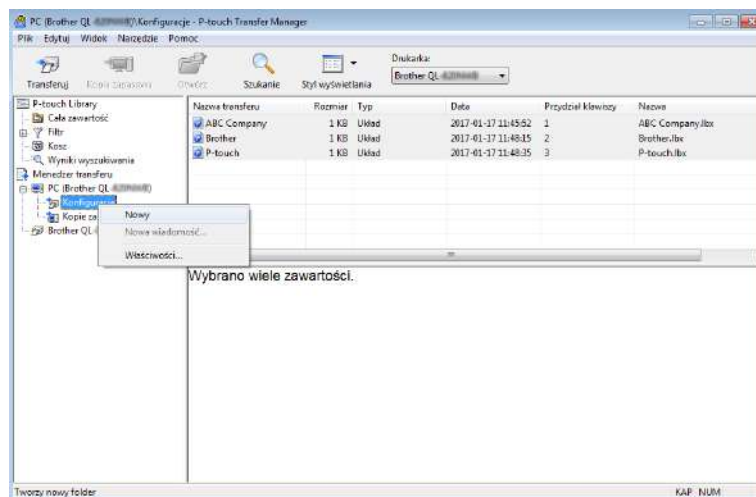

- 4 Przeciągnij szablon lub inne dane, które chcesz przesłać, i umieść je w nowym folderze.

Specyfikacja funkcji przesyłania

Typ danych	Maksymalna liczba elementów do przesłania	Szczegóły ograniczenia
Szablon	255	Każdy szablon może zawierać maksymalnie 50 obiektów.
Baza danych	99	<ul style="list-style-type: none"> ■ Przesyłane mogą być wyłącznie pliki *.csv. ■ Każdy plik *.csv może zawierać maksymalnie 65 000 rekordów.
Obraz (przesłane symbole)	99	<ul style="list-style-type: none"> ■ Przesyłane mogą być wyłącznie pliki *.bmp. ■ Zalecane jest używanie monochromatycznych plików *.bmp. ■ Maksymalny rozmiar to 1296 × 1296 pikseli. ■ Szerokie obrazy mogą zostać przycięte.

Informacja

Ilość wolnego miejsca w pamięci pliku przesyłanego można sprawdzić, drukując raport ustawień drukarki. Aby uzyskać więcej informacji, patrz *Potwierdzenie ustawień drukarki do etykiet* na stronie 65. Ilość wolnego miejsca określona jest w części **RomFree** raportu ¹.

¹ Dostępne miejsce wyświetlane w obszarze „RomFree = ***** bajtów” może różnić się od rzeczywiście dostępnego miejsca.

Szablony i inne dane można wyświetlać, wybierając:

- Folder w folderze **Konfiguracje**
- **Cała zawartość**
- Jedną z kategorii w opcji **Filtr**, np. **Układy**

Podczas przesyłania wielu szablonów lub innych danych przeciągnij wszystkie pliki, które chcesz przenieść, a następnie umieść je w nowym folderze.

Podczas umieszczania pliku w nowym folderze każdemu plikowi jest przypisywany numer klawisza (lokalizacja pamięci w drukarce).

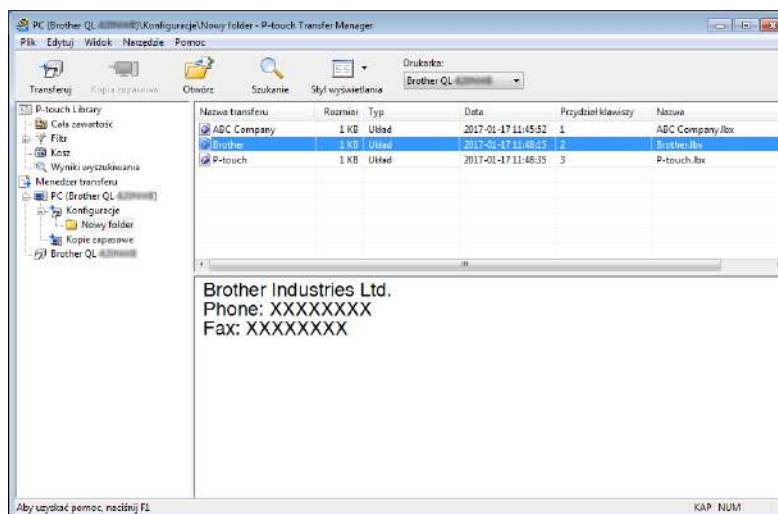

- 5 Aby zmienić numer klawisza przypisanego do pozycji, kliknij prawym przyciskiem myszy pozycję, wybierz **Przypisz klawisz**, a następnie zaznacz żądany numer klawisza.

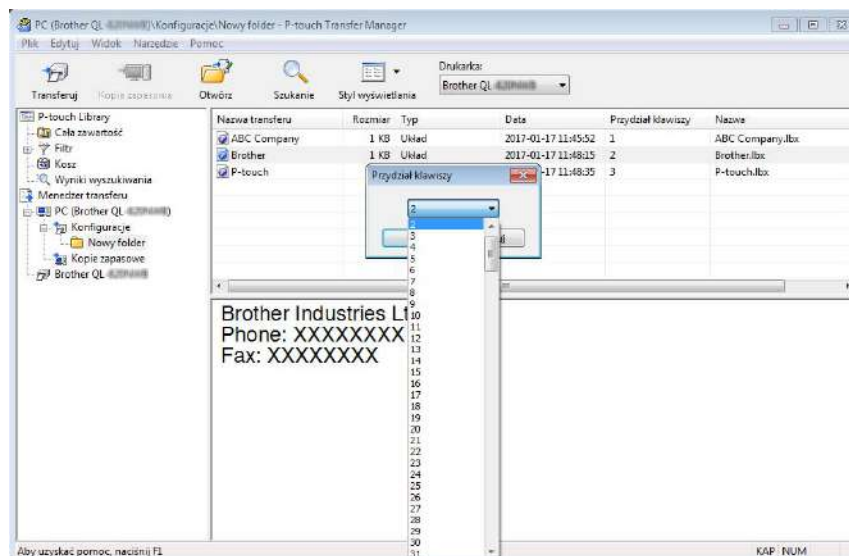

Informacja

- Wszystkie dane przesłane do drukarki, z wyjątkiem danych w bazie danych, mają przypisany numer klawisza.
- Jeżeli szablon lub inne dane przesłane do drukarki mają przypisany ten sam numer klawisza co szablon już zapisany w drukarce, nowy szablon zastąpi starszy. Numery klawiszy przypisane do szablonów i zapisane w drukarce można sprawdzić, tworząc kopię zapasową szablonów lub innych danych. Aby uzyskać więcej informacji, patrz *Tworzenie kopii zapasowych szablonów lub innych danych zapisanych w drukarce do etykiet* na stronie 97.
- Jeżeli pamięć drukarki jest zapełniona, usuń co najmniej jeden szablon z pamięci drukarki. Aby uzyskać więcej informacji, patrz *Tworzenie kopii zapasowych szablonów lub innych danych zapisanych w drukarce do etykiet* na stronie 97.

- 6 Aby zmienić nazwy szablonów lub inne dane, które chcesz przesłać, kliknij żądany element i wprowadź nową nazwę. Liczba znaków w nazwach szablonów może być ograniczona w zależności od modelu drukarki.

- Wybierz folder zawierający szablon lub inne dane, które chcesz przesłać, a następnie kliknij **Transferuj**. Zostanie wyświetlony komunikat z potwierdzeniem.

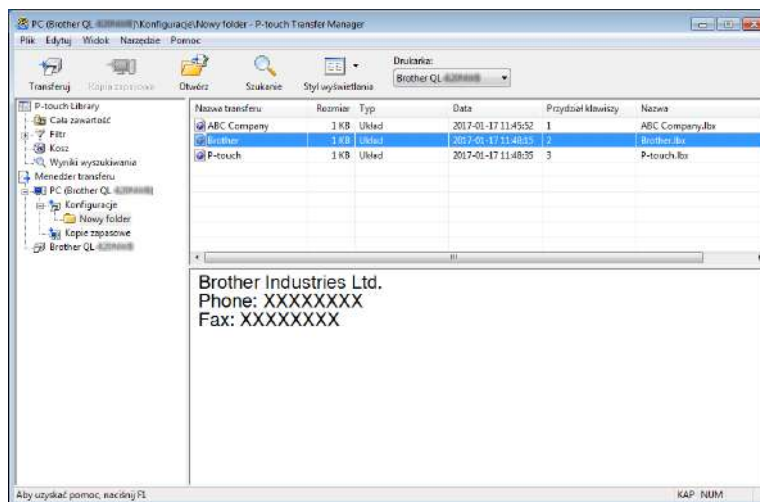

Informacja

- Można także przysyłać do drukarki pojedyncze elementy bez konieczności dodawania ich do folderu. Wybierz szablon lub inne dane, które chcesz przesłać, a następnie kliknij **Transferuj**.
- Podczas jednej operacji możliwe jest wybranie i przesłanie wielu elementów i folderów.

- Kliknij przycisk **OK**.

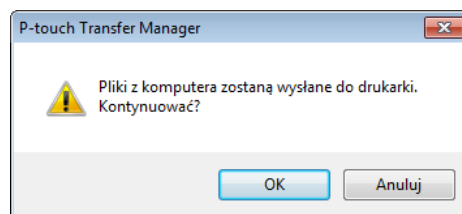

Wybrane elementy zostaną przesłane do drukarki.

Tworzenie kopii zapasowych szablonów lub innych danych zapisanych w drukarce do etykiet

Następująca procedura pozwala pobrać szablony lub inne dane zapisane w drukarce, a następnie zapisać je na komputerze.

WAŻNE

- Kopii zapasowych szablonów lub innych danych nie można edytować na komputerze.
- W zależności od modelu drukarki przesyłanie kopii zapasowych szablonów lub danych pomiędzy różnymi modelami może nie być możliwe.

- 1 Połącz komputer z drukarką i włącz drukarkę.
Obok ikony drukarki w widoku folderów zostanie wyświetlona nazwa modelu drukarki.
W przypadku wybrania drukarki w widoku folderów wyświetlone zostaną bieżące szablony oraz inne dane zapisane w drukarce.
- 2 Wybierz drukarkę, z której chcesz utworzyć kopię zapasową, a następnie kliknij **Kopia zapasowa**.
Zostanie wyświetlony komunikat z potwierdzeniem.

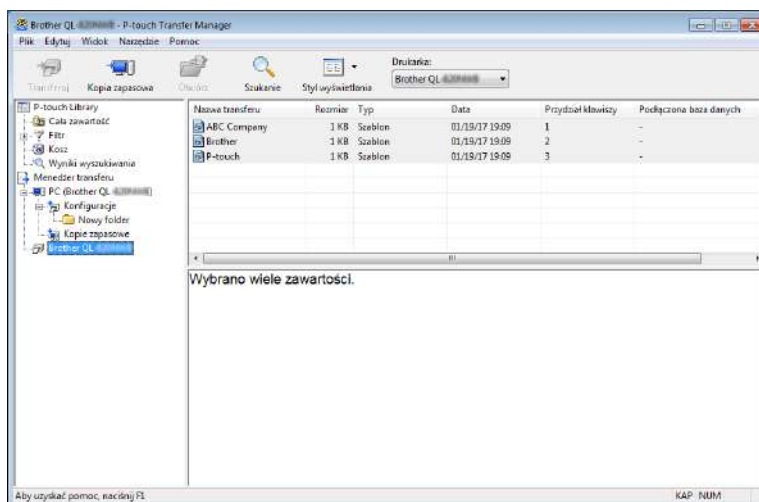

- 3 Kliknij przycisk **OK**.
W widoku folderów w obszarze drukarki zostanie utworzony nowy folder. Nazwa folderu zawiera datę i godzinę utworzenia kopii zapasowej. Wszystkie szablony i inne dane drukarki są przesyłane do nowego folderu i zapisywane w komputerze.

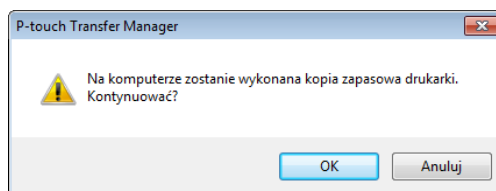

Usuwanie danych z drukarki do etykiet

Następująca procedura umożliwi usunięcie wszystkich szablonów lub innych danych zapisanych w drukarce.

- 1 Połącz komputer z drukarką i włącz drukarkę.
Obok ikony drukarki w widoku folderów zostanie wyświetlona nazwa modelu drukarki.
- 2 Kliknij drukarkę prawym przyciskiem myszy, a następnie wybierz polecenie **Usuń wszystko**.

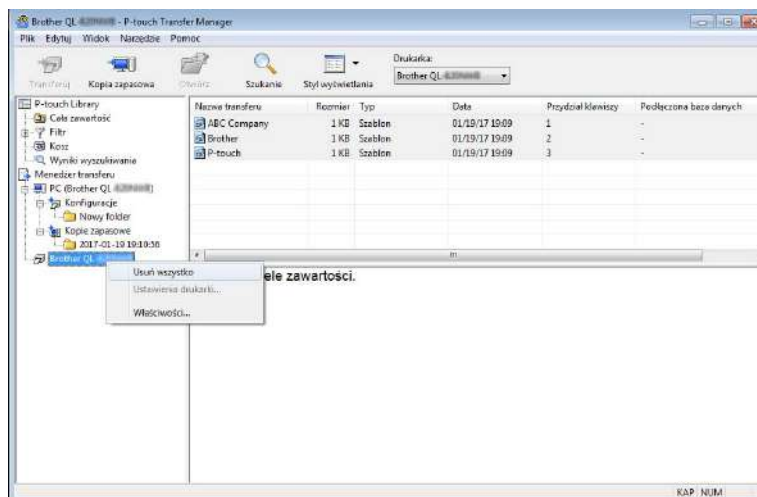

Zostanie wyświetlony komunikat z potwierdzeniem.

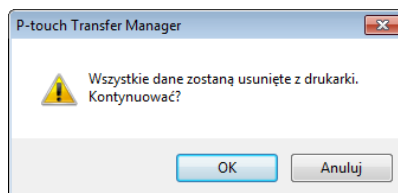

- 3 Kliknij przycisk **OK**.
Wszystkie szablony i inne dane zapisane w drukarce zostaną usunięte.

Tworzenie plików transferu i plików pakietów transferu

Przy użyciu aplikacji P-touch Transfer Manager można zapisywać dane szablonu utworzonego przy użyciu P-touch Editor w formacie .blf lub .pdz. Pliki takie można przesłać do drukarki za pośrednictwem sieci z komputera lub urządzenia mobilnego. Pliki w formacie .blf można także wydrukować w trybie pamięci masowej.

- 1 Utwórz szablon przy użyciu P-touch Editor, a następnie prześlij go do aplikacji P-touch Transfer Manager. Aby uzyskać więcej informacji, patrz *Prześlij szablon do aplikacji P-touch Transfer Manager* na stronie 89.
- 2 Nie podłączając drukarki do komputera, wybierz opcję **Konfiguracje** w oknie P-touch Transfer Manager, a następnie wybierz szablon, który chcesz zapisać.



Informacja

Można wybrać wiele szablonów na raz.

- 3 Kliknij **Plik > Zapisz plik transferu**.

WAŻNE

Przycisk **Zapisz plik transferu** zostanie wyświetlony tylko wtedy, gdy drukarka będzie odłączona od komputera lub będzie w trybie offline.



Informacja

- W przypadku kliknięcia opcji **Zapisz plik transferu** po zaznaczeniu **Konfiguracje** wszystkie szablony w folderze zostaną zapisane jako plik transferu (.blf) lub plik pliku pakietu transferu (.pdz).
 - Wiele szablonów można połączyć w pojedynczy plik transferu (.blf) lub plik Transfer Package (.pdz).
- 4 W polu **Zapisz jako typ** wybierz żądany format szablonu, a następnie wpisz jego nazwę i zapisz szablon. Wybierz format .blf w przypadku drukowania przy użyciu trybu pamięci masowej lub podłączając urządzenie mobilne do drukarki przy użyciu sieci Wireless Direct lub Wi-Fi. Z kolei format .pdz wybierz w przypadku podłączania przy użyciu funkcji Bluetooth. Szablony są zapisywane jako plik transferu (.blf) lub plik pakietu transferu (.pdz).

Aplikacja P-touch Library

Ten program umożliwia zarządzanie szablonami P-touch Editor oraz ich drukowanie.

Uruchamianie aplikacji P-touch Library

■ Systemy Windows 7 / Windows Server 2008 / Windows Server 2008 R2:

Kliknij **Start > Wszystkie programy > Brother P-touch > P-touch Tools > P-touch Library 2.3.**

■ Systemy Windows 8 / Windows 8.1 / Windows Server 2012 / Windows Server 2012 R2:

Na ekranie **Aplikacje** kliknij **P-touch Library 2.3.**

■ Systemy Windows 10 / Windows Server 2016:

Kliknij **Start > P-touch Library 2.3** w obszarze **Brother P-touch.**

Po uruchomieniu aplikacji P-touch Library zostanie wyświetlone okno główne.

Okno główne

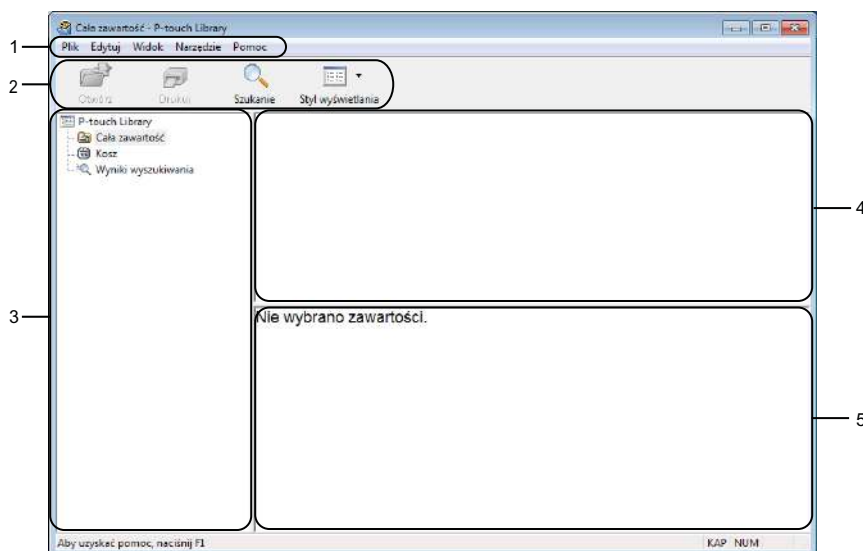

1 Pasek menu

Zapewnia dostęp do wszystkich poleceń, pogrupowanych w poszczególnych kategoriach menu (**Plik**, **Edycja**, **Widok**, **Narzędzia** i **Pomoc**) zgodnie z ich funkcjami.

2 Pasek narzędzi

Zapewnia dostęp do często używanych poleceń.

3 Lista folderów

Wyświetla listę folderów. Po wybraniu folderu na liście szablonów zostaną wyświetlone szablony znajdujące się w wybranym folderze.





4 Lista szablonów

Wyświetla listę szablonów w wybranym folderze.

5 Podgląd

Wyświetla podgląd wybranych szablonów z listy szablonów.

Objaśnienia ikon paska narzędzi

Ikona	Nazwa przycisku	Funkcja
	Otwórz	Służy do otwierania wybranego szablonu.
	Drukuj	Drukuje wybrany szablon za pomocą drukarki.
	Szukanie	Umożliwia wyszukiwanie szablonów zarejestrowanych w aplikacji P-touch Library.
	Styl wyświetlania	Służy do zmieniania stylu wyświetlania pliku.

Otwieranie i edytowanie szablonów

Wybierz szablon, który chcesz otworzyć lub edytować, a następnie kliknij opcję **Otwórz**.

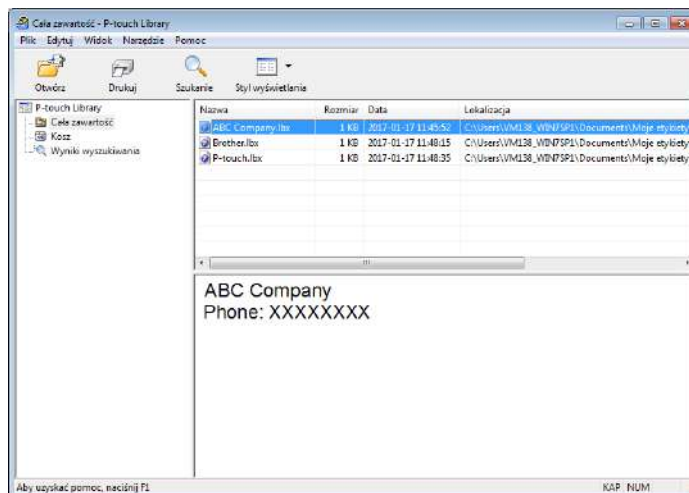

Zostanie uruchomiony program powiązany z szablonem, w którym można edytować ten szablon.

Jak korzystać z programów P-touch Transfer Manager i P-touch Library (tylko w systemach Windows)

Drukowanie szablonów

Zaznacz szablon, który chcesz wydrukować, a następnie kliknij opcję **Drukuj**.

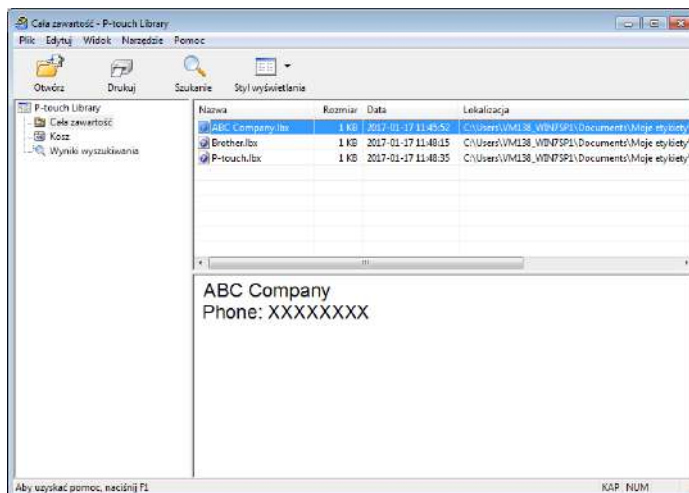

Podłączona drukarka wydrukuje szablon.

Wyszukiwanie szablonów

Umożliwia wyszukiwanie szablonów zarejestrowanych w aplikacji P-touch Library.

- 1 Kliknij przycisk **Szukanie**.
Wyświetlone zostanie okno dialogowe **Szukanie**.

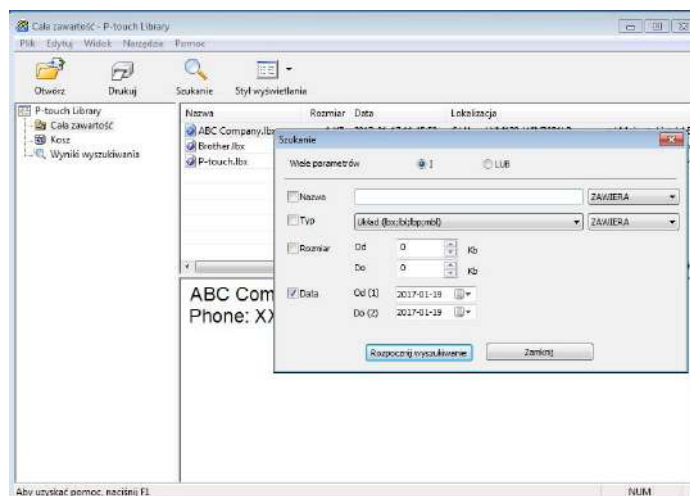

- 2 Określ kryteria wyszukiwania.
Dostępne są następujące kryteria wyszukiwania:

Ustawienia	Szczegóły
Wiele parametrów	Określa, w jaki sposób program wykonuje wyszukiwanie w przypadku podania wielu kryteriów. W przypadku wybrania operatora I program wyszukuje pliki, które spełniają wszystkie kryteria. W przypadku wybrania operatora LUB program wyszukuje pliki, które spełniają co najmniej jedno kryterium.
Nazwa	Wyszukuje szablon według określonej nazwy pliku.
Typ	Wyszukuje szablon według określonego typu pliku.
Rozmiar	Wyszukuje szablon według określonego rozmiaru pliku.
Data	Wyszukuje szablon według określonej daty pliku.

- 3 Kliknij polecenie **Rozpocznij wyszukiwanie**.
Wyszukiwanie rozpocznie się i wyświetlone zostaną wyniki wyszukiwania.

- 4 Zamknij okno dialogowe **Szukanie**.
Aby potwierdzić wyniki wyszukiwania, kliknij **Wyniki wyszukiwania** w widoku folderów.



Informacja

Szablony można zarejestrować w aplikacji P-touch Library, przeciągając je i upuszczając w folderze **Cała zawartość** lub na liście folderów. Można również skonfigurować aplikację P-touch Editor, aby rejestrować szablony w aplikacji P-touch Library automatycznie, za pomocą następującej procedury:

- 1 W menu aplikacji P-touch Editor wybierz opcje **Narzędzia > Opcje**.
 - 2 W oknie dialogowym **Opcje** kliknij **Ogólne > Ustawienia rejestracji**.
 - 3 Wybierz przedział czasowy rejestracji szablonów utworzonych za pomocą aplikacji P-touch Editor, a następnie kliknij przycisk **OK**.
-

Przesyłanie szablonów za pomocą aplikacji P-touch Transfer Express (tylko systemu Windows)

Aplikacja P-touch Transfer Express umożliwia przesłanie szablonów do drukarki do etykiet. Po utworzeniu szablonu przez administratora można go udostępnić wielu użytkownikom za pomocą aplikacji P-touch Transfer Express. Użytkownik może następnie skorzystać z aplikacji P-touch Transfer Express w celu przesłania szablonu bezpośrednio do drukarki.

Aby pobrać najnowszą wersję aplikacji P-touch Transfer Express, odwiedź stronę support.brother.com i przejdź do strony **Pobieranie** dla posiadanego modelu.

WAŻNE

- Podczas przesłania nowego szablonu określ numer w opcji **Przydziel klawiszy** (w aplikacji P-touch Transfer Manager), który nie jest obecnie używany. Jeśli numer **Przydziel klawiszy** jest już zajęty, istniejący szablon zostanie zastąpiony nowym.
- Ta funkcja wymaga podłączenia USB.

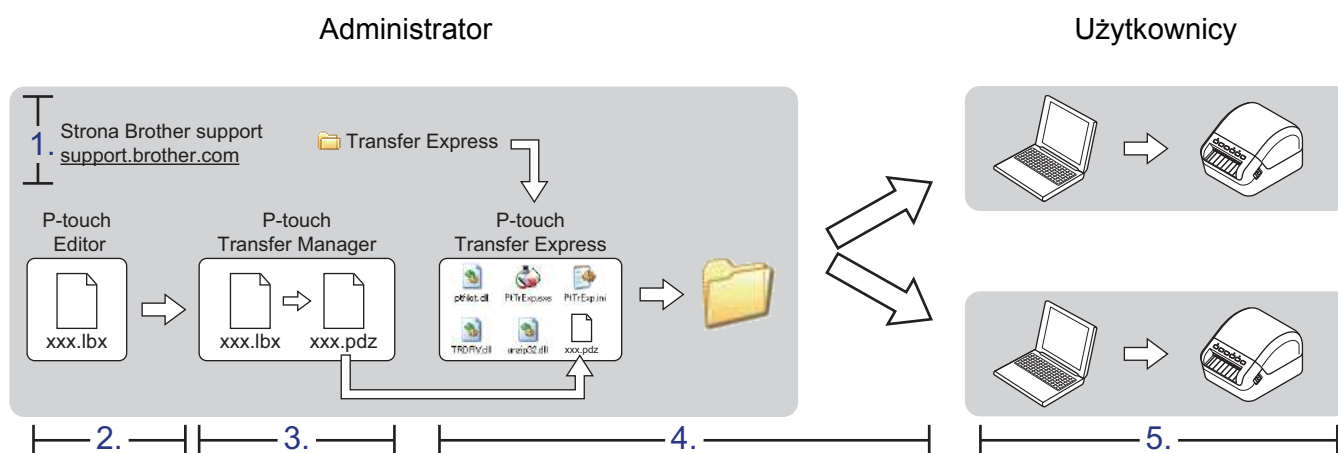

Przygotowanie aplikacji P-touch Transfer Express

Należy przygotować aplikację P-touch Transfer Express do przesłania szablonów do drukarki.

WAŻNE

- Aby korzystać z aplikacji Transfer Express, należy najpierw zainstalować sterownik drukarki.
- Aplikacja P-touch Transfer Express jest dostępna tylko w języku angielskim.

Aby pobrać najnowszą wersję aplikacji P-touch Transfer Express, odwiedź stronę support.brother.com i przejdź do strony **Pobieranie** dla posiadanego modelu.

- 1 Pobierz aplikację Transfer Express w dowolne miejsce na komputerze.
- 2 Rozpakuj pobrany plik (.zip).

Prześlij szablon do aplikacji P-touch Transfer Manager

- 1 W aplikacji P-touch Editor otwórz szablon, który ma zostać użyty.
- 2 Kliknij **Plik > Transferuj szablon > Transferuj**.

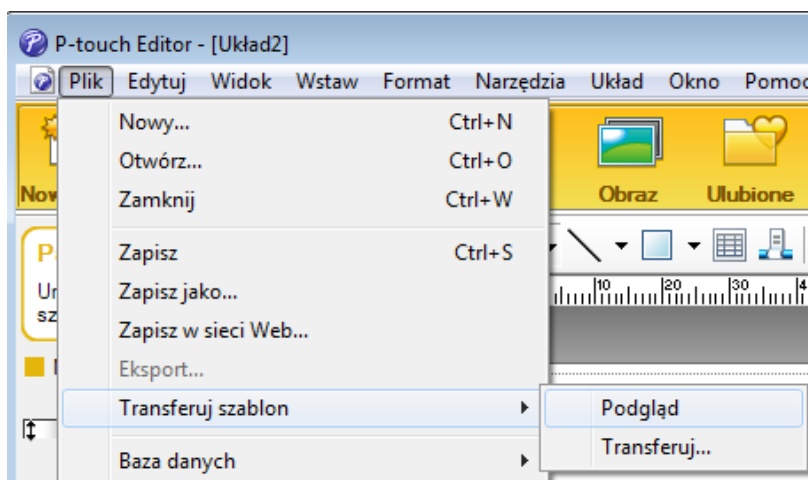

Szablon zostanie przesłany do aplikacji P-touch Transfer Manager.
Aplikacja P-touch Transfer Manager uruchamia się automatycznie.

Informacja

- **Systemy Windows 7 / Windows Server 2008 / Windows Server 2008 R2:**

Szablon można też przesłać do aplikacji P-touch Transfer Manager w następujący sposób: aby uruchomić aplikację P-touch Transfer Manager, kliknij przycisk **Start > Wszystkie programy > Brother P-touch > P-touch Tools > P-touch Transfer Manager 2.3**, a następnie przeciągnij plik .lbr na okno aplikacji P-touch Transfer Manager.

- **Systemy Windows 8 / Windows 8.1 / Windows Server 2012 / Windows Server 2012 R2:**

Szablon można też przesłać do aplikacji P-touch Transfer Manager w następujący sposób: aby uruchomić aplikację P-touch Transfer Manager, kliknij **P-touch Transfer Manager 2.3** na ekranie **Aplikacje**, a następnie przeciągnij plik .lbr na okno aplikacji P-touch Transfer Manager.

- **Systemy Windows 10 / Windows Server 2016:**

Szablon można też przesłać do aplikacji P-touch Transfer Manager w następujący sposób: aby uruchomić aplikację P-touch Transfer Manager, kliknij **Start > Brother P-touch > P-touch Transfer Manager 2.3**, a następnie przeciągnij plik .lbr na okno aplikacji P-touch Transfer Manager.

Zapisywanie szablonu do pliku pakietu transferu (.pdz)

Aby utworzyć plik w formacie obsługiwany przez aplikację P-touch Transfer Express, zapisz szablon jako plik pakietu transferu (.pdz).

- 1 W widoku folderów wybierz **Konfiguracje**.

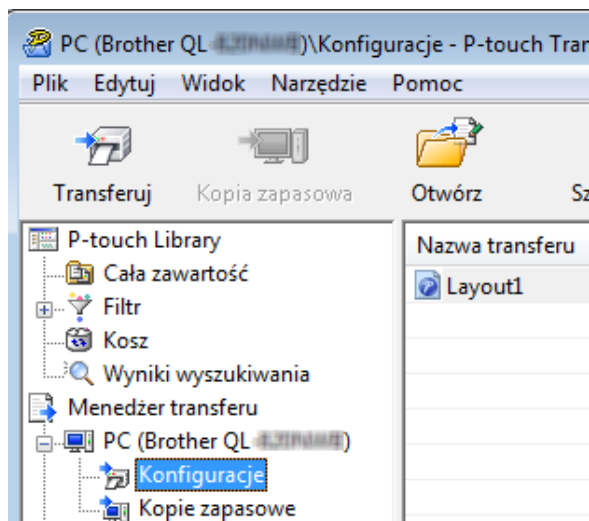

- 2 Wybierz szablony, które chcesz udostępnić.

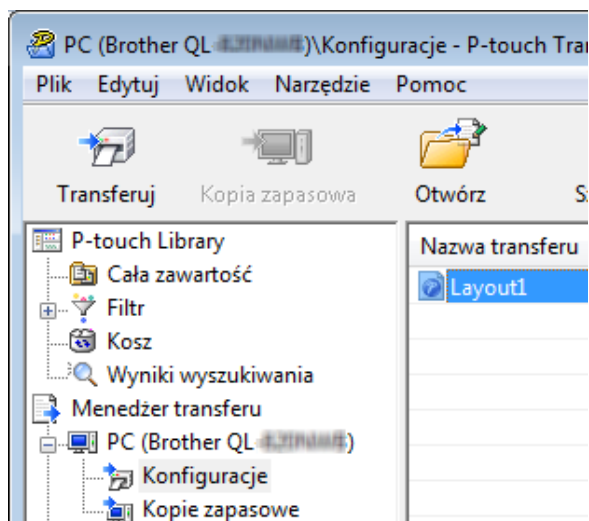

3 Kliknij **Plik** > **Zapisz plik transferu**.

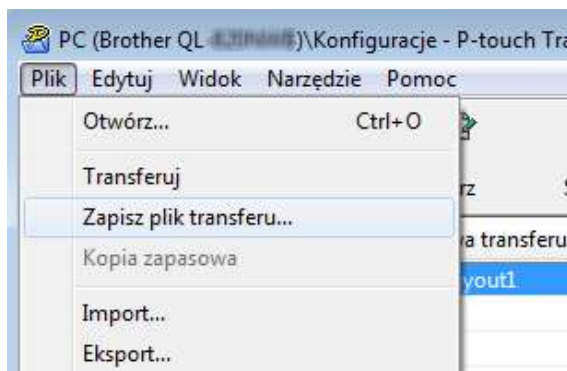

WAŻNE

Opcja **Zapisz plik transferu** zostanie wyświetlona tylko wtedy, gdy drukarka będzie odłączona od komputera lub będzie w trybie offline.

 **Informacja**

- W przypadku kliknięcia opcji **Zapisz plik transferu** przy zaznaczonej opcji **Konfiguracje** lub przy zaznaczonym nowo utworzonym folderze wszystkie szablony w folderze zostaną zapisane jako pliki pakietu transferu (.pdz).
- Wiele szablonów można połączyć w pojedynczy plik pakietu transferu (.pdz).

4 Wpisz nazwę, a następnie kliknij **Zapisz**.

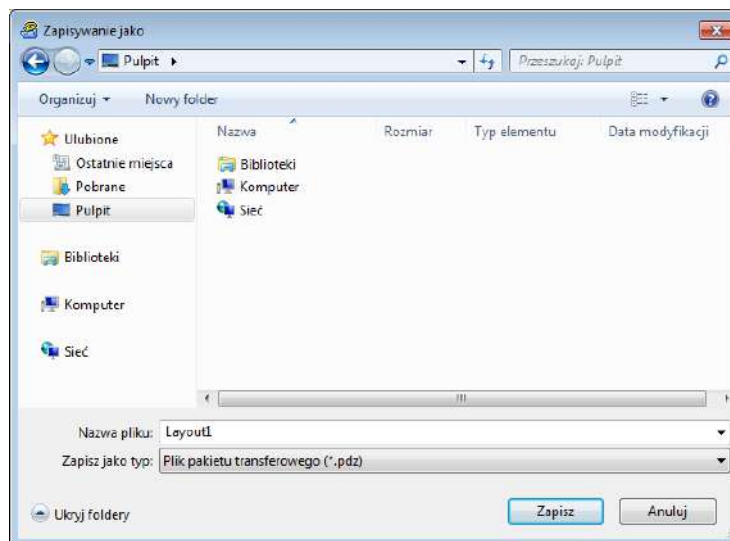

Szablon zostanie zapisany do pliku pakietu transferu (.pdz).

Udostępnianie pliku pakietu transferu (.pdz) oraz aplikacji P-touch Transfer Express innym osobom



Informacja

Jeśli pobrano już program P-touch Transfer Express, administrator nie musi przysyłać folderu Transfer Express. W tym przypadku można po prostu przenieść otrzymany plik pakietu transferu do pobranego folderu, a następnie kliknąć dwukrotnie plik **PtTrExp.exe**.

- 1 Przenieś plik pakietu transferu (.pdz) do folderu z pobranymi plikami.

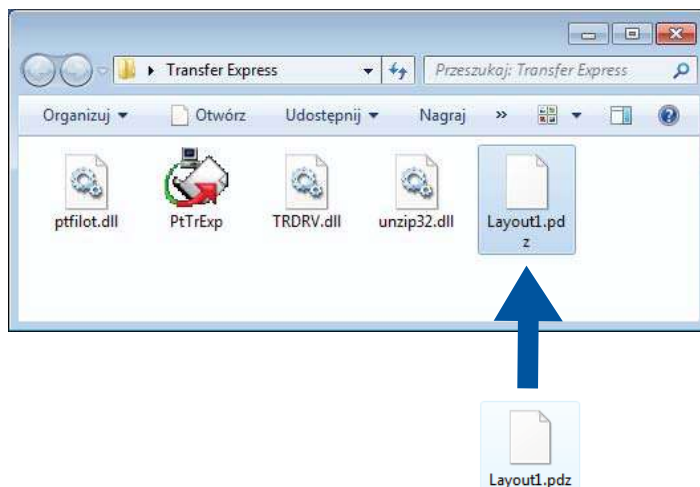

- 2 Udostępnij wszystkie pliki znajdujące się w folderze z pobranymi plikami innym osobom.

Przesyłanie pliku pakietu transferu (.pdz) do drukarki do etykiet

Korzystając z aplikacji P-touch Transfer Express otrzymanej od administratora, można przesłać plik pakietu transferu (.pdz) do drukarki.

WAŻNE

Podczas przesyłania szablonów nie należy wyłączać zasilania.

- 1 Włącz drukarkę.
- 2 Podłącz drukarkę do komputera za pomocą przewodu USB.
- 3 Kliknij dwukrotnie plik **PtTrExp.exe** otrzymany od administratora.
- 4 Prześlij plik pakietu transferu (.pdz) do drukarki.
 - Przesyłanie pojedynczego pliku pakietu transferu (.pdz)
 - 1 Jeśli w folderze zawierającym plik **PtTrExp.exe** znajduje się jeden plik pakietu transferu (.pdz), kliknij **Transfer** (Transferuj).

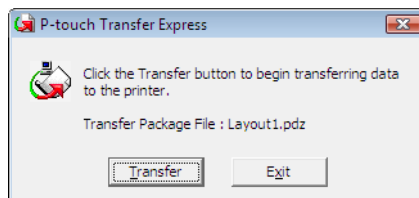

- 2 Rozpocznie się przesyłanie pliku pakietu transferu.



■ Przesyłanie wielu plików pakietu transferu (.pdz)

- 1 Jeśli w folderze zawierającym plik **PtTrExp.exe** znajduje się wiele plików pakietu transferu (.pdz), kliknij **Browse** (Przełóż).

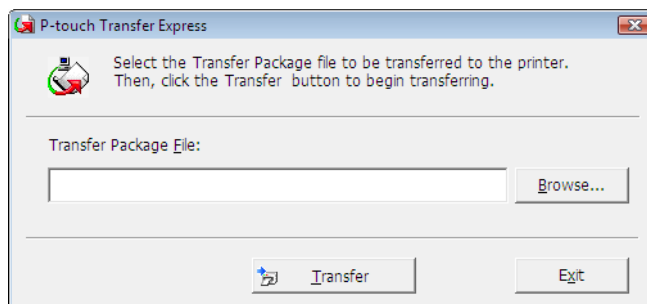

- 2 Zaznacz plik pakietu transferu, który chcesz przesłać, a następnie kliknij **Otwórz**.

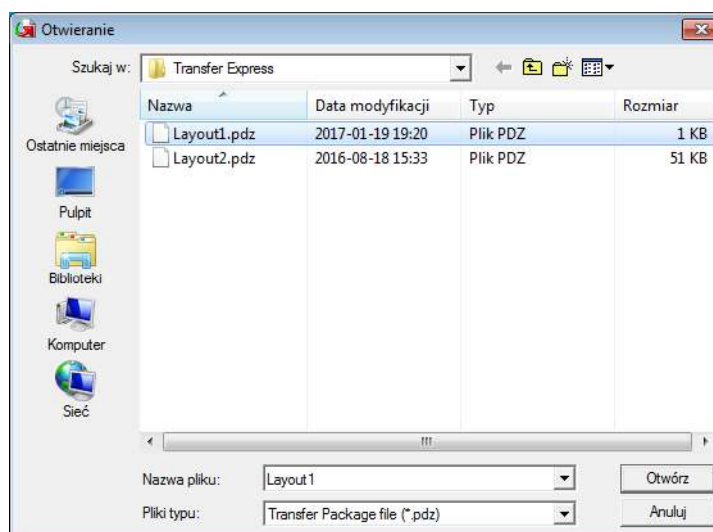

- 3 Kliknij **Transfer** (Transferuj).

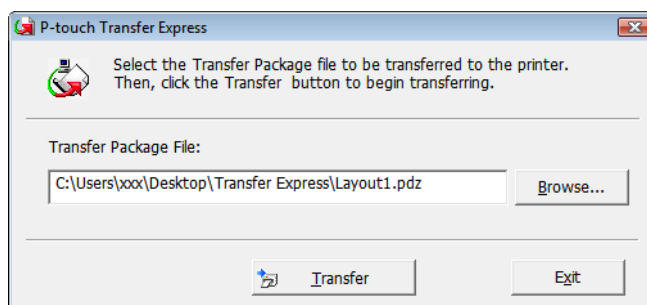

4 Kliknij **Yes** (Tak).

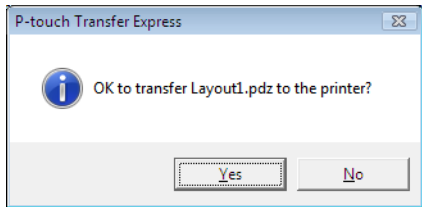

5 Rozpocznie się przesyłanie pliku pakietu transferu.



5 Po zakończeniu przesyłania kliknij przycisk **OK**.

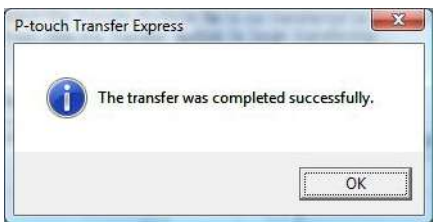

Oprogramowanie można zaktualizować do najnowszej wersji za pomocą programu P-touch Update Software.



Informacja

- Właściwe oprogramowanie i zawartość niniejszego podręcznika mogą się różnić.
- Nie wyłączaj zasilania w trakcie przesyłania danych lub aktualizowania oprogramowania sprzętowego.

Aktualizowanie aplikacji P-touch Editor (tylko systemy Windows)

WAŻNE

Przed przystąpieniem do aktualizowania aplikacji P-touch Editor należy zainstalować sterownik drukarki.



1 Korzystanie z oprogramowania do aktualizacji P-touch Update Software.

■ Systemy Windows 7 / Windows Server 2008 / Windows Server 2008 R2:

Kliknij dwukrotnie ikonę **P-touch Update Software**.



Informacja

Oprogramowanie P-touch Update Software można również uruchomić w następujący sposób:

Kliknij **Start > Wszystkie programy > Brother P-touch > P-touch Update Software**.

■ Systemy Windows 8 / Windows 8.1 / Windows Server 2012 / Windows Server 2012 R2:

Kliknij **P-touch Update Software** na ekranie **Aplikacje** lub kliknij dwukrotnie ikonę **P-touch Update Software** na pulpicie.

■ Systemy Windows 10 / Windows Server 2016:

Kliknij **Start > Brother P-touch > P-touch Update Software** lub kliknij dwukrotnie ikonę **P-touch Update Software** na pulpicie.



- 2 Kliknij ikonę **Aktualizacja oprogramowania komputera**.

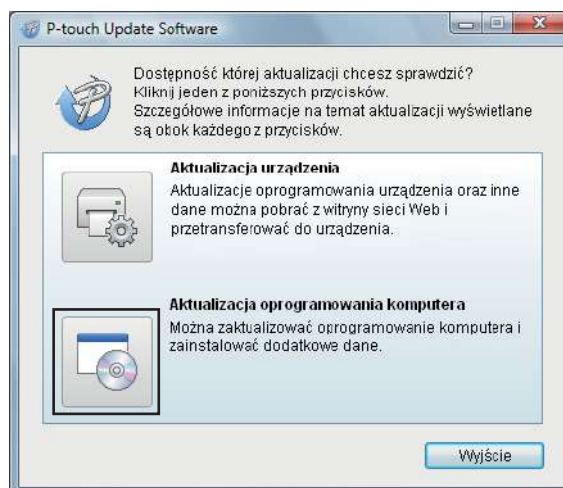

- 3 Wybierz opcję **Drukarka i Język**, zaznacz pole wyboru przy pozycji P-touch Editor, a następnie kliknij **Instaluj**.

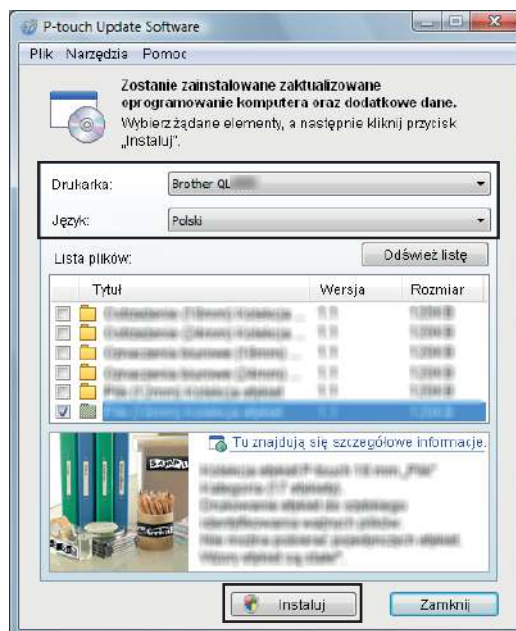

- 4 Zostanie wyświetlony komunikat informujący o zakończeniu instalacji.

Aktualizowanie oprogramowania sprzętowego

WAŻNE

- Przed przystąpieniem do aktualizacji oprogramowania sprzętowego konieczne jest zainstalowanie sterownika drukarki.
- Nie wyłączaj zasilania w trakcie przesyłania danych lub aktualizowania oprogramowania sprzętowego.
- Jeśli uruchomiona jest inna aplikacja, zamknij ją.

Systemy Windows

- 1 Włącz drukarkę i podłącz kabel USB.
- 2 Korzystanie z oprogramowania do aktualizacji P-touch Update Software.
 - **Systemy Windows 7 / Windows Server 2008 / Windows Server 2008 R2:**
Kliknij dwukrotnie ikonę **P-touch Update Software**.

Informacja

Oprogramowanie P-touch Update Software można również uruchomić w następujący sposób:
Kliknij **Start > Wszystkie programy > Brother P-touch > P-touch Update Software**.

- **Systemy Windows 8 / Windows 8.1 / Windows Server 2012 / Windows Server 2012 R2:**
Kliknij **P-touch Update Software** na ekranie **Aplikacje** lub kliknij dwukrotnie ikonę **P-touch Update Software** na pulpicie.
- **Systemy Windows 10 / Windows Server 2016:**
Kliknij **Start > Brother P-touch > P-touch Update Software** lub kliknij dwukrotnie ikonę **P-touch Update Software** na pulpicie.



3 Kliknij ikonę **Aktualizacja urządzenia**.

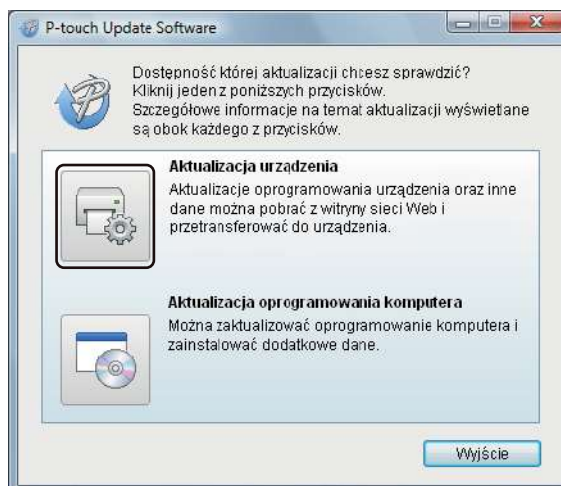

4 Wybierz pozycję **Drukarka**, upewnij się, że wyświetlany jest komunikat **Urządzenie jest podłączone prawidłowo.**, a następnie kliknij przycisk **OK**.

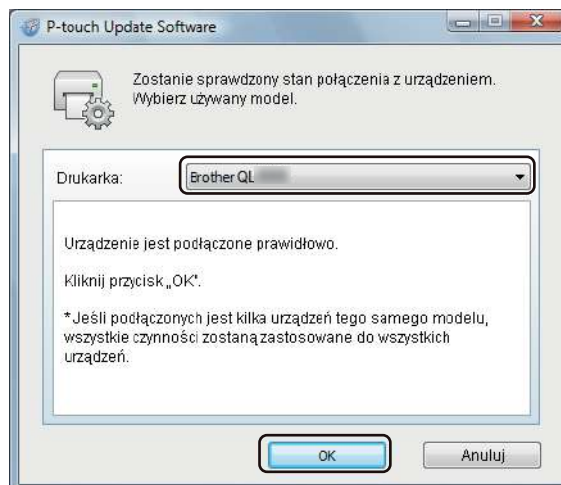

- Wybierz opcję **Język**, zaznacz pole wyboru obok oprogramowania sprzętowego, które ma zostać zaktualizowane, a następnie kliknij przycisk **Transferuj**.

WAŻNE

Nie wyłączaj drukarki ani nie odłączaj jej kabla podczas transferowania danych.

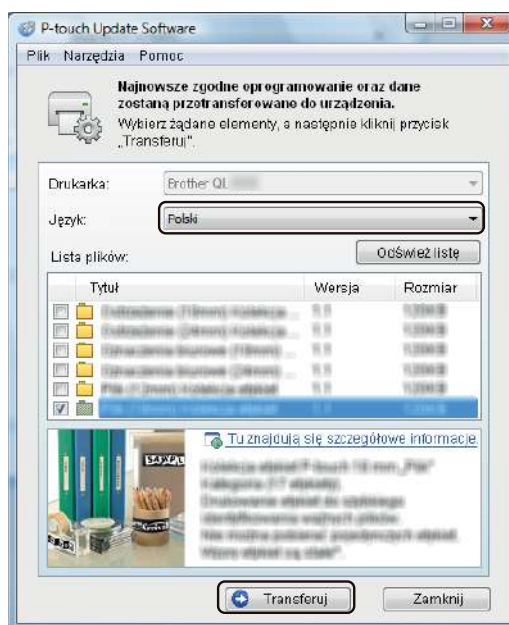

- Sprawdź pozycje, które mają zostać zaktualizowane, a następnie kliknij przycisk **Start**, aby rozpocząć aktualizację.
Rozpocznie się aktualizowanie oprogramowania sprzętowego.

WAŻNE

Nie wyłączaj drukarki ani nie odłączaj jej kabla podczas procesu aktualizacji.

W przypadku komputerów Mac

- Włącz drukarkę i podłącz kabel USB.
- Kliknij dwukrotnie **Macintosh HD > Programy > P-touch Update Software**, a następnie kliknij dwukrotnie ikonę aplikacji **P-touch Update Software**.



- 3 Kliknij ikonę **Machine update** (Aktualizacja urządzenia).



- 4 Wybierz pozycję **Printer** (Drukarka), upewnij się, że wyświetlany jest komunikat **The machine is connected correctly**. (Urządzenie jest podłączone prawidłowo), a następnie kliknij przycisk **OK**.
- 5 Wybierz opcję **Language** (Język), zaznacz pole wyboru obok oprogramowania sprzętowego, które ma zostać zaktualizowane, a następnie kliknij przycisk **Transfer** (Transferuj).

WAŻNE

Nie wyłączaj drukarki ani nie odłączaj jej kabla podczas transferowania danych.

- 6 Sprawdź pozycje, które mają zostać zaktualizowane, a następnie kliknij przycisk **Start** (Start), aby rozpocząć aktualizację.
Rozpocznie się aktualizowanie oprogramowania sprzętowego.



Informacja

Nie wyłączaj drukarki w trakcie aktualizacji.



Sieć

Wprowadzenie	121
Zmianianie ustawień sieciowych drukarki do etykiet	122
Zarządzanie przez sieć	125

12 Wprowadzenie

Funkcje sieciowe

Drukarkę do etykiet można współdzielić w dowolnej sieci bezprzewodowej IEEE 802.11b/g/n lub w sieci przewodowej Ethernet 10BASE-T/100BASE-TX z automatyczną negocjacją przy użyciu wewnętrznego sieciowego serwera druku. Serwer druku umożliwia różne funkcje i metody połączeń w sieci obsługującej protokół TCP/IP, w zależności od używanego systemu operacyjnego.

Zmianianie ustawień sieciowych drukarki do etykiet (adresu IP, maski podsieci i bramy)

Korzystanie z narzędzia BRAdmin Light (tylko w systemach Windows)

Narzędzie BRAdmin Light służy do konfiguracji początkowej urządzeń Brother, które można podłączyć do sieci. Aplikacja ta umożliwia także wyszukiwanie produktów Brother w środowisku TCP/IP, sprawdzanie ich stanu i konfigurowanie podstawowych ustawień sieciowych, takich jak adres IP.

Instalacja narzędzia BRAdmin Light

- 1 Odwiedź stronę Brother support: support.brother.com, aby pobrać instalatora oprogramowania i dokumenty.
- 2 Kliknij dwukrotnie pobrany plik i postępuj zgodnie z instrukcjami wyświetlanymi na ekranie, aby wykonać proces instalacji. W oknie dialogowym wyboru elementów do zainstalowania wybierz BRAdmin Light.



Informacja

- Aby uzyskać dostęp do bardziej zaawansowanych funkcji zarządzania drukarką, zalecane jest użycie najnowszej wersji narzędzia Brother BRAdmin Professional, którą można pobrać ze strony Brother support: support.brother.com.
- W przypadku korzystania z zapory, oprogramowania antyszpiegowskiego lub antywirusowego należy je tymczasowo wyłączyć. Po uzyskaniu pewności, że drukowanie jest możliwe, należy je ponownie włączyć.
- Nazwa węzła jest widoczna w aktualnym oknie programu BRAdmin Light. Domyślną nazwą węzła serwera druku w drukarce jest „BRWxxxxxxxxxxxx” lub „BRNxxxxxxxxxxxx”. („xxxxxxxxxxxx” zależy od adresu MAC/Ethernet drukarki).

Ustawianie adresu IP, maski podsieci i bramy przy użyciu narzędzia BRAdmin Light

- 1 Uruchom narzędzie BRAdmin Light.
 - **Windows 7 / Windows Server 2008 / Windows Server 2008 R2:**
Kliknij **Start > Wszystkie programy > Brother > BRAdmin Light > BRAdmin Light**.
 - **Windows 8 / Windows 8.1 / Windows Server 2012 / Windows Server 2012 R2:**
Kliknij ikonę **BRAdmin Light** na ekranie **Aplikacje**.
 - **Windows 10 / Windows Server 2016:**
Naciśnij przycisk Start i kliknij **BRAdmin Light** w obszarze **Brother**.
- 2 Narzędzie BRAdmin Light automatycznie wyszukuje nowe urządzenia.

- Należy dwa razy kliknąć urządzenie, które nie jest skonfigurowane.



Informacja

Jeśli nie korzystasz z serwera DHCP/BOOTP/RARP, urządzenie zostanie wyświetlone jako **Nieskonfigurowane** na ekranie narzędzia BRAdmin Light.

- Wybierz wartość **STATIC** dla opcji **Metoda startu**. Wprowadź odpowiednie ustawienia w polach: **Adres IP**, **Maska podsieci** i **Brama** (jeśli to konieczne) serwera druku.

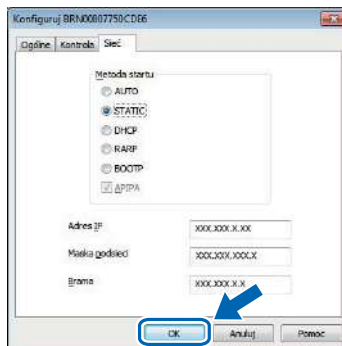

- Kliknij przycisk **OK**.
- Jeśli adres IP został skonfigurowany, serwer druku Brother zostanie wyświetlony na liście urządzeń.

Inne narzędzia do zarządzania

Drukarka może być używana z niżej opisanymi programami narzędziowymi do zarządzania, oprócz programu BRAdmin Light. Umożliwiają one zmienianie ustawień sieciowych.

Korzystanie z funkcji Zarządzanie przez sieć (przeglądarki internetowej)

Do zmiany ustawień serwera druku za pośrednictwem protokołu HTTP (Hyper Text Transfer Protocol) można użyć standardowej przeglądarki internetowej. Aby uzyskać więcej informacji, patrz *Konfigurowanie ustawień urządzenia za pomocą funkcji Zarządzanie przez sieć (przeglądarka internetowa)* na stronie 126.

Korzystanie z narzędzia BRAdmin Professional (tylko systemy Windows)

BRAdmin Professional to narzędzie umożliwiające bardziej zaawansowane zarządzanie urządzeniami Brother podłączonymi do sieci. Narzędzie to umożliwia wyszukiwanie produktów Brother w sieci i wyświetlanie ich stanu w prostym oknie przypominającym eksplorator, w którym stan każdego urządzenia oznaczony jest odpowiednim kolorem. Pozwala ono konfigurować ustawienia sieciowe i ustawienia urządzenia oraz aktualizować oprogramowanie sprzętowe z poziomu komputera z systemem Windows w sieci LAN. Program BRAdmin Professional może także rejestrować działania urządzeń Brother w sieci i eksportować dane dziennika.

Więcej informacji i plików do pobrania można znaleźć na stronie Brother support: support.brother.com.



Informacja

- Zapoznaj się z najnowszą wersją narzędzia Brother BRAdmin Professional, którą można pobrać ze strony Brother support: support.brother.com.
 - W przypadku korzystania z zapory, oprogramowania antyszpiegowskiego lub antywirusowego należy je tymczasowo wyłączyć. Po uzyskaniu pewności, że drukowanie jest możliwe, należy je ponownie włączyć.
 - Nazwa węzła jest widoczna w aktualnym oknie programu BRAdmin Professional. Domyślna nazwa węzła to „BRWxxxxxxxxxxx” lub „BRNxxxxxxxxxxx”. („xxxxxxxxxxx” zależy od adresu MAC/Ethernet drukarki.)
-

Wstęp

Drukarką do etykiet w sieci można zarządzać za pośrednictwem protokołu HTTP przy użyciu standardowej przeglądarki internetowej. Zarządzanie przez sieć pozwala wykonywać następujące operacje:

- Wyświetlanie informacji o stanie drukarki
- Zmiana ustawień sieciowych, takich jak dane TCP/IP
- Wyświetlanie informacji o wersji oprogramowania drukarki i serwera druku
- Zmianie ustawień konfiguracji sieci i drukarki



Informacja

Zalecamy przeglądarki Microsoft Internet Explorer 9/10/11 dla systemów Windows, Safari 8 lub nowszą dla komputerów Mac.

Niezależnie od przeglądarki należy się upewnić, że obsługa języka JavaScript i plików cookies jest zawsze włączona.

Aby użyć funkcji Zarządzanie przez sieć, sieć musi korzystać z protokołu TCP/IP, a drukarka i komputer muszą mieć prawidłowe adresy IP.

Konfigurowanie ustawień urządzenia za pomocą funkcji Zarządzanie przez sieć (przeglądarka internetowa)

Do zmiany ustawień serwera druku za pośrednictwem protokołu HTTP (Hyper Text Transfer Protocol) można użyć standardowej przeglądarki internetowej.

- 1 W pasku adresu przeglądarki wpisz adres IP drukarki (lub nazwę serwera druku).
Na przykład: `http://192.168.1.2`

Informacja



Jeśli na komputerze został zmodyfikowany plik hostów lub wykorzystywany jest system nazw domenowych, można również wprowadzić nazwę DNS serwera druku. Ponieważ serwer druku obsługuje protokół TCP/IP i NetBIOS, można także wprowadzić jego nazwę NetBIOS. Nazwę NetBIOS można sprawdzić na stronie ustawień. Przypisywana nazwa NetBIOS to pierwsze 15 znaków nazwy węzła i domyślnie ma ona postać „BRNxxxxxxxxxx”, gdzie „xxxxxxxxxx” to adres Ethernet.

- 2 Teraz możesz zmienić ustawienia serwera druku.

Informacja

Ustawianie hasła

Zalecamy ustawienie hasła logowania, aby zapobiec nieupoważnionemu dostępowi do narzędzia Zarządzanie przez sieć.

- 1 Kliknij **Administrator** (Administrator).
- 2 Wpisz hasło, które ma być używane (do 32 znaków).
- 3 Wpisz ponownie hasło w polu **Confirm new password** (Potwierdź nowe hasło).
- 4 Kliknij **Submit** (Wyślij).
Przy kolejnym dostępie do drukarki za pomocą funkcji Zarządzanie przez sieć wprowadź hasło w polu **Login** (Zaloguj), a następną kliknij .
Po skonfigurowaniu ustawień wyloguj się, klikając .

W przypadku braku hasła logowania hasło można również ustawić, klikając **Please configure the password** (Skonfiguruj hasło) na stronie internetowej.



Dodatek

Resetowanie drukarki do etykiet	128
Konserwacja	129
Rozwiązywanie problemów	131
Specyfikacja produktu	143
Zestaw do rozbudowy oprogramowania	145
Uwagi dotyczące korzystania z aplikacji P-touch	
Transfer Manager	146
Pojęcia i informacje związane z siecią	148
Lista kodów kreskowych dla funkcji P-touch Template	157

Można zresetować pamięć wewnętrzną drukarki, aby usunąć wszystkie zapisane pliki etykiet lub gdy drukarka nie działa prawidłowo.

Resetowanie wszystkich ustawień fabrycznych przy użyciu przycisków drukarki do etykiet

Aby zresetować drukarkę, wykonaj poniższe czynności.

- 1 Wyłącz drukarkę.
- 2 Naciśnij i przytrzymaj przycisk zasilania (⏻) oraz przycisk cięcia (✂) przez około jedną sekundę. Dioda LED stanu zaświeci się na pomarańczowo, a dioda LED Wi-Fi zacznie migać na zielono.
- 3 Trzymaj dalej naciśnięty przycisk zasilania (⏻).
 - Naciśnij dwukrotnie przycisk cięcia (✂), aby zresetować ustawienia sieciowe. Dioda LED stanu zaświeci się na pomarańczowo.
 - Naciśnij cztery razy przycisk cięcia (✂), aby zresetować przesłane dane i ustawienia urządzenia. Dioda LED stanu zaświeci się na pomarańczowo, a dioda LED Wi-Fi zaświeci się na zielono.
 - Naciśnij sześć razy przycisk cięcia (✂), aby zresetować wszystkie ustawienia i ustawienia urządzenia do ustawień fabrycznych. Dioda LED stanu zaświeci się na pomarańczowo, dioda LED Wi-Fi zaświeci na zielono, a dioda LED Bluetooth zacznie migać na niebiesko.
- 4 Zwolnij przycisk zasilania (⏻). Dioda LED stanu zacznie migać na pomarańczowo, dioda LED Wi-Fi zacznie migać na zielono, a dioda LED Bluetooth zamiga na niebiesko cztery razy. Następnie dioda LED stanu zaświeci się na pomarańczowo, dioda LED Wi-Fi zaświeci na zielono, a dioda LED Bluetooth zacznie migać na niebiesko.

Resetowanie danych przy użyciu Narzędzia do konfiguracji ustawień drukarki

Przy użyciu aplikacji Narzędzie do konfiguracji ustawień drukarki z komputera można wykonać następujące operacje dla drukarki:

- Usuwanie szablonów i baz danych
- Resetowanie ustawień komunikacji
- Resetuje ustawienia drukarki do wartości fabrycznych

Aby uzyskać więcej informacji, patrz *Zmianianie ustawień drukarki do etykiet* na stronie 23.

Zalecamy regularne czyszczenie drukarki, aby zapewnić jej niezmiennie prawidłowe działanie.



Informacja

Przed przystąpieniem do czyszczenia drukarki należy zawsze odłączyć przewód zasilający.

Czyszczenie zewnętrznej części urządzenia

Zetrzyj kurz i plamy z jednostki głównej za pomocą suchej, miękkiej szmatki.

Do plam trudnych do usunięcia użyj szmatki lekko zwilżonej wodą.



Informacja

Nie używaj rozcieńczalników do farb, benzenu, alkoholu ani innych rozpuszczalników organicznych.

Mogą one zniekształcić lub zniszczyć obudowę drukarki.

Czyszczenie wyjścia etykiet

Jeśli etykieta spowoduje zacięcie urządzenia na skutek przywarcia kleju do wyjścia etykiet, odłącz przewód zasilający od urządzenia i oczyść wyjście etykiet przy użyciu szmatki lub wacika bawełnianego nasączonego alkoholem.

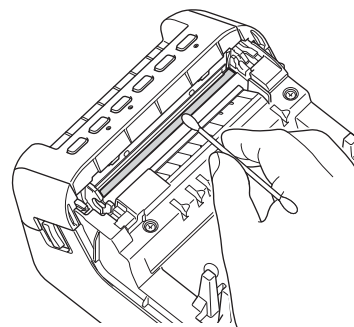
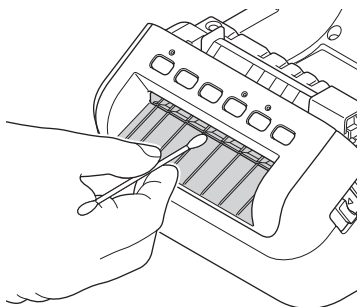

Czyszczenie rolki

Odetnij etykietę DK i usuń z niej papier podłożowy. Następnie przyłóż stronę etykiety z klejem do rolki i usuń zanieczyszczenia.

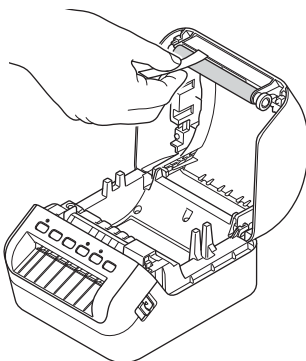

Samoczyszczenie głowicy drukującej

Stosowana w urządzeniu rolka DK (typ papieru do druku termicznego) jest zaprojektowana tak, aby automatycznie czyściła głowicę drukującą. Czyszczenie głowicy drukującej następuje, gdy rolka DK przechodzi przez nią podczas drukowania i podawania etykiet.

Wstęp











W tym rozdziale omówiono sposoby rozwiązywania typowych problemów, które mogą wystąpić podczas korzystania z drukarki do etykiet. W razie jakichkolwiek problemów z drukarką najpierw wykonaj prawidłowo następujące czynności:



















- Podłącz drukarkę do gniazda sieci elektrycznej. Aby uzyskać więcej informacji, patrz *Podłączanie przewodu zasilającego* na stronie 4.
- Zdejmij z drukarki wszystkie elementy opakowania ochronnego.
- Zainstaluj i wybierz prawidłowy sterownik drukarki. Aby uzyskać więcej informacji, patrz *Instalacja sterowników drukarki i oprogramowania na komputerze* na stronie 9.
- Podłącz drukarkę do komputera lub urządzenia mobilnego. Aby uzyskać więcej informacji, patrz *Podłączanie drukarki do etykiet do komputera* na stronie 10.
- Zamknij całkowicie pokrywę komory rolki DK.
- Włóż prawidłowo rolkę DK. Aby uzyskać więcej informacji, patrz *Wkładanie rolki DK* na stronie 5.































Jeśli problemy nadal się pojawiają, przeczytaj wskazówki dotyczące rozwiązywania problemów zawarte w tym rozdziale. Jeśli po przeczytaniu tego rozdziału problem nadal nie zostanie rozwiązany, odwiedź stronę Brother support support.brother.com.

Wskaźniki diodowe LED

Wskaźniki świecą lub migają, informując o stanie drukarki.

-  lub  lub  lub  Wskaźnik świeci w danym kolorze
-  lub  lub  lub  Wskaźnik miga w danym kolorze
-  Wskaźnik jest wyłączony, świeci światłem ciągłym lub miga w dowolnym kolorze
-  Wskaźnik jest wyłączony

Dioda stanu	Dioda Wi-Fi	Dioda Bluetooth	Znaczenie
			Zasilanie wyłączone
			Tryb bezczynności
			Tryb inicjowania
			Tryb podawania
			Tryb drukowania
			Tryb cięcia
			Tryb pamięci masowej
			
 (Raz na sekundę)			Tryb ustawienia WPS
 (Raz na 3 sekundy)			Sieć WLAN jest włączona, ale nie podłączona
			Sieć Wi-Fi jest wyłączona
			Funkcja Bluetooth jest włączona
			Parowanie Bluetooth
			Odbieranie danych
			Anulowanie zadania drukowania
			

Dioda stanu	Dioda Wi-Fi	Dioda Bluetooth	Znaczenie
			Pokrywa komory rolki DK jest otwarta. Zamknij poprawnie pokrywę komory rolki DK.
	 (Raz na sekundę)		Tryb resetowania jest włączony Aby uzyskać więcej informacji, patrz <i>Resetowanie wszystkich ustawień fabrycznych przy użyciu przycisków drukarki do etykiet</i> na stronie 128.
			Drukarka znajduje się w trybie wyłączenia systemu
			Jeśli pomarańczowe światło miga w odstępach 0,5 sekundy, drukarka znajduje się w trybie chłodzenia.
			Wyszukiwanie drukarek
			Tryb nadpisywania danych
			Drukarka jest w trybie uruchamiania Skontaktuj się z działem obsługi klienta firmy Brother.
 (Raz na 2 sekundy)			Błąd końca rolki
			Błąd braku nośników
			Błąd nieprawidłowego nośnika
			Błąd podawania
			Błąd otwierania pokrywy
			Błąd przesyłania danych
			Błąd pełnej pamięci
			Błąd połączenia z punktem dostępowym
 (Dwa razy co 2 sekundy)			Błąd zabezpieczeń
			Błąd odcinarki
			Błąd pamięci masowej
			Błąd nadmiernego napięcia dotyczący zasilania hosta USB
 (Trzy razy na 2,5 sekundy)			Błąd połączenia z urządzeniem spowodowany nieobsługiwanym hostem USB
			Błąd połączenia z koncentratorem dotyczący hosta USB
 (Miga szybko ¹)			Błąd systemu Po naciśnięciu przycisku innego niż przycisk zasilania () schemat migania zmienia się stosownie do przyczyny błędu. Skontaktuj się z działem obsługi klienta firmy Brother.

¹ Szybko = w odstępach co 0,3 s.

Problemy z drukowaniem

Problem	Rozwiązanie
Dioda stanu się nie świeci.	Czy przewód zasilający jest prawidłowo podłączony? Sprawdź, czy przewód zasilający jest podłączony. Jeśli jest prawidłowo podłączony, spróbuj podłączyć go do innego gniazda elektrycznego.
Drukarka nie drukuje lub sygnalizuje błąd drukowania.	<ul style="list-style-type: none"> • Czy przewód nie jest poluzowany? Sprawdź, czy przewód jest dobrze podłączony. • Czy rolka DK jest prawidłowo zainstalowana? Jeśli nie, wyjmij rolkę DK i zainstaluj ją ponownie. • Czy dostępna jest wystarczająca długość rolki? Sprawdź, czy dostępna jest wystarczająca długość rolki. • Czy pokrywa komory rolki DK nie jest otwarta? Sprawdź, czy pokrywa komory rolki DK jest zamknięta. • Czy wystąpił błąd druku lub błąd transmisji? Wyłącz drukarkę i włącz ją ponownie. Jeśli problem nie ustąpi, skontaktuj się z działem obsługi klienta firmy Brother. • Jeśli drukarka jest podłączona przez koncentrator USB, spróbuj ją podłączyć bezpośrednio do komputera. Jeśli nie, spróbuj ją podłączyć do innego gniazda USB.
Na wydrukowanej etykiecie znajdują się pasy lub jakość wydrukowanych znaków jest niska, albo etykieta nie jest prawidłowo podawana.	Czy głowica drukująca lub rolka nie są zabrudzone? Mimo że przy normalnym użytkowaniu głowica drukująca zazwyczaj pozostaje czysta, mogą się do niej przykleić kłaczki lub zanieczyszczenia z rolki. W takiej sytuacji należy wyczyścić rolkę. Aby uzyskać więcej informacji, patrz <i>Czyszczenie rolki</i> na stronie 130.
Na komputerze wyświetlany jest błąd transmisji danych.	Czy drukarka jest w trybie chłodzenia (dioda stanu miga na pomarańczowo)? Odczekaj, aż dioda stanu przestanie migać, a następnie ponownie spróbuj wydrukować.
Etykiety zacięły się w odcinarce.	Skontaktuj się z działem obsługi klienta firmy Brother.
Etykieta nie została prawidłowo wysunięta po wydrukowaniu.	<ul style="list-style-type: none"> • Sprawdź, czy wyjście etykiet nie jest zablokowane. • Upewnij się, że rolka DK jest prawidłowo zainstalowana poprzez jej wyjęcie i ponowne zainstalowanie. • Sprawdź, czy pokrywa komory rolki DK jest prawidłowo zamknięta.
Chcę anulować bieżące zadanie drukowania.	Upewnij się, że drukarka jest włączona, i naciśnij przycisk zasilania (⏻).
Jakość druku jest niska.	Czy na rolce nie znajdują się zanieczyszczenia lub kłaczki, które nie pozwalają jej się swobodnie obracać? Aby uzyskać więcej informacji, patrz <i>Czyszczenie rolki</i> na stronie 130.
Po wymianie rolki przy włączonej funkcji dodatku nie nastąpiła aktualizacja stylu układu.	Zamknij program P-touch Editor, aby wyłączyć funkcję dodatku i uruchom tę funkcję ponownie.
Ikona funkcji dodatku P-touch nie jest wyświetlana w programie Microsoft Word.	<ul style="list-style-type: none"> • Czy program Microsoft Word jest uruchamiany z programu Microsoft Outlook? • Czy program Microsoft Word został wybrany jako domyślny edytor dla programu Microsoft Outlook? Ze względu na ograniczenia oprogramowania, w przypadku powyższych ustawień dodatek nie działa z programem Microsoft Word. Zamknij program Microsoft Outlook i uruchom ponownie program Microsoft Word.

Problem	Rozwiązanie
Odebrane dane w buforze.	Dane drukowania są zapisywane w buforze. Drukowanie nie zostanie rozpoczęte dopóki drukarka nie otrzyma wszystkich danych. Wyłącz drukarkę i włącz ją ponownie.
Drukarka jest w trybie chłodzenia.	Głowica termiczna jest za gorąca. Drukarka zatrzyma się, a wznowienie drukowania nastąpi dopiero po ochłodzeniu głowicy. Głowica może przegrzać się w przypadku drukowania dużej liczby etykiet. Gdy głowica termiczna jest zbyt gorąca, może tworzyć obrazy poza obszarem drukowania. Aby uniknąć przegrzania lub opóźnić taką sytuację, zapewnij drukarce odpowiednią wentylację i nie umieszczaj jej w zamkniętej przestrzeni. Jeśli drukarka musi zostać schłodzona po przegrzaniu z powodu używanego typu rolki DK lub zawartości etykiety, drukowanie może potrwać dłużej niż zazwyczaj.  Informacja Przegrzewanie może występować częściej w przypadku korzystania z drukarki na dużej wysokości (ponad 3048 m) ze względu na mniejszą gęstość powietrza niezbędnego do chłodzenia drukarki.
Błędy dotyczące rolki DK.	Sprawdź poniższe: <ul style="list-style-type: none"> • Czy używasz właściwej rolki DK. • Czy pozostała wystarczająca liczba etykiet. • Czy rolka DK jest prawidłowo zainstalowana.
Błąd odcinarki.	Jeśli wystąpi błąd odcinarki, nie otwieraj pokrywy komory rolki DK i naciśnij przycisk zasilania (⏻). Odcinarka cofnie się do normalnej pozycji i automatycznie wyłączy drukarkę. Po wyłączeniu drukarki skontroluj wyjście etykiet i usuń wszelkie zablokowane etykiety. Skontaktuj się z działem obsługi klienta firmy Brother.
Nie można zresetować błędu.	Aby zresetować błąd: <ol style="list-style-type: none"> 1 Otwórz pokrywę komory rolki DK, a następnie ją zamknij. 2 Jeśli błąd nie zostanie zresetowany, naciśnij przycisk odcinarki (✂). 3 Jeśli błąd nie zostanie zresetowany, wyłącz drukarkę, a następnie włącz ją ponownie. 4 Jeśli błąd nadal nie zostanie zresetowany, skontaktuj się z działem obsługi klienta firmy Brother.
Chcę zresetować drukarkę.	Drukarkę można zresetować z komputera przy użyciu Narzędzia do konfiguracji ustawień drukarki. Aby uzyskać więcej informacji, patrz <i>Zmienianie ustawień drukarki do etykiet</i> na stronie 23. Drukarkę można zresetować, korzystając z jej przycisków. Aby uzyskać więcej informacji, patrz <i>Resetowanie wszystkich ustawień fabrycznych przy użyciu przycisków drukarki do etykiet</i> na stronie 128.

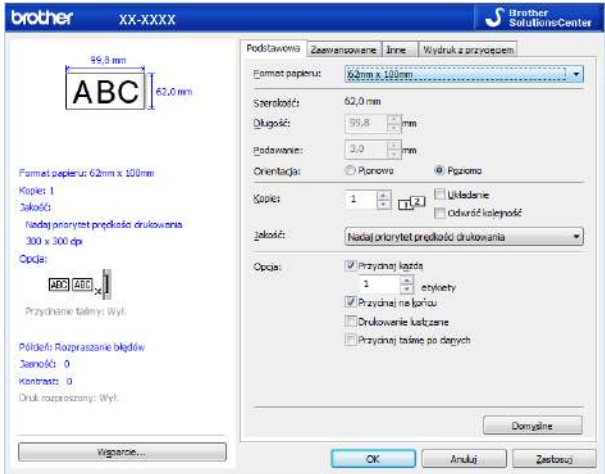

Problem	Rozwiązanie
<p>W przypadku drukowania za pośrednictwem przewodu USB drukarka co jakiś czas wstrzymuje pracę, a następnie kontynuuje drukowanie.</p>	<ul style="list-style-type: none"> • Czy drukarka jest ustawiona na drukowanie sekwencyjne? Jeśli tak, ustaw drukarkę na tryb drukowania buforowanego. <p>Systemy Windows 7 / Windows Server 2008 / Windows Server 2008 R2:</p> <p>Otwórz właściwości drukarki, klikając Start > Urządzenia i drukarki, kliknij prawym przyciskiem myszy drukarkę, którą chcesz skonfigurować, a następnie kliknij opcję Preferencje drukowania.</p> <p>Kliknij kartę Inne i wybierz opcję Po otrzymaniu jednej strony danych.</p> <p>Systemy Windows 8 / Windows 8.1 / Windows Server 2012 / Windows Server 2012 R2:</p> <p>Otwórz właściwości drukarki, klikając Panel sterowania na ekranie Aplikacje > Sprzęt i dźwięk > Urządzenia i drukarki, kliknij prawym przyciskiem myszy drukarkę, którą chcesz skonfigurować, a następnie kliknij opcję Preferencje drukowania.</p> <p>Kliknij kartę Inne i wybierz opcję Po otrzymaniu jednej strony danych.</p> <p>Systemy Windows 10 / Windows Server 2016:</p> <p>Otwórz właściwości drukarki, klikając Start > Ustawienia > Urządzenia > Drukarki i skanery > Urządzenia i drukarki, kliknij prawym przyciskiem myszy drukarkę, którą chcesz skonfigurować, a następnie kliknij opcję Preferencje drukowania.</p> <p>Kliknij kartę Inne i wybierz opcję Po otrzymaniu jednej strony danych.</p> <ul style="list-style-type: none"> • Alternatywnym rozwiązaniem jest odłączenie przewodu LAN na czas drukowania za pośrednictwem połączenia USB. <div data-bbox="792 1142 1265 1667" style="text-align: center;"> <p>The screenshot shows a dialog box with tabs: 'Podstawowa', 'Zaawansowane', 'Inne', and 'Wydruk z przycieciem'. The 'Inne' tab is active. Under 'Jednostka:', 'mm' is selected. Under 'Rozpocznij drukowanie:', 'Po otrzymaniu jednej strony danych' is selected. A 'Domyślne' button is at the bottom right.</p> </div> <p style="text-align: center;">Systemy Windows</p>

Problem	Rozwiązanie
<p>Nie można odczytać wydrukowanych kodów kreskowych.</p>	<ul style="list-style-type: none"> ■ Etykiety należy drukować tak, aby kody kreskowe były wyrównane względem głowicy drukującej zgodnie z poniższą ilustracją: <div data-bbox="873 390 1187 548" style="text-align: center;"> </div> <ul style="list-style-type: none"> 1 Głowica drukująca 2 Kody kreskowe 3 Orientacja drukowania <ul style="list-style-type: none"> ■ Kody kreskowe mogą nie zostać odczytane, jeśli zostaną zmniejszone lub powiększone. ■ Spróbuj użyć innego skanera. ■ Zalecamy wydrukowanie kodu kreskowego z włączoną funkcją Nadaj priorytet jakości drukowania w opcjach jakości druku. <p>Systemy Windows 7 / Windows Server 2008 / Windows Server 2008 R2: Aby wyświetlić opcje Jakość, otwórz właściwości drukarki, klikając przycisk Start > Urządzenia i drukarki, kliknij prawym przyciskiem myszy drukarkę, którą chcesz skonfigurować, a następnie kliknij opcję Preferencje drukowania.</p> <p>Systemy Windows 8 / Windows 8.1 / Windows Server 2012 / Windows Server 2012 R2: Aby wyświetlić opcje Jakość, otwórz właściwości drukarki, klikając Panel sterowania na ekranie Aplikacje > Sprzęt i dźwięk > Urządzenia i drukarki, klikając prawym przyciskiem myszy drukarkę, którą chcesz skonfigurować, a następnie klikając Preferencje drukowania.</p> <p>Systemy Windows 10 / Windows Server 2016: Aby wyświetlić opcje Jakość, otwórz właściwości drukarki, klikając Start > Ustawienia > Urządzenia > Drukarki i skanery > Urządzenia i drukarki, klikając prawym przyciskiem myszy drukarkę, którą chcesz skonfigurować, a następnie klikając Preferencje drukowania.</p> <p>W przypadku komputerów Mac: Aby zmienić opcje jakości druku, otwórz okno dialogowe Drukowanie i wybierz pozycję Podstawowe w menu podręcznym opcji drukowania.</p>

Problem	Rozwiązanie
<p>Nie można odczytać kodów kreskowych wydrukowanych z użyciem aplikacji innych niż P-touch Editor.</p>	<p>Jeśli dane kodu kreskowego zostały utworzone w orientacji poziomej, zmień ustawienie Orientacja na karcie Podstawowa w sterowniku drukarki na Poziomo, a następnie spróbuj ponownie.</p> 

Problemy z konfiguracją sieci

Problem	Rozwiązanie
Korzystasz z oprogramowania zabezpieczającego.	<ul style="list-style-type: none"> ■ Potwierdź ustawienia w oknie dialogowym instalatora. ■ Gdy podczas instalacji drukarki zostanie wyświetlony komunikat ostrzeżenia oprogramowania zabezpieczającego, należy zezwolić na dostęp.
Stosowane ustawienia zabezpieczeń (identyfikator SSID/klucz sieciowy) są nieprawidłowe.	<p>Sprawdź i wybierz prawidłowe ustawienia zabezpieczeń.</p> <ul style="list-style-type: none"> ■ W domyślnych ustawieniach zabezpieczeń może być użyta nazwa producenta lub numer modelu bezprzewodowego punktu dostępowego / routera. ■ Aby się dowiedzieć, jak znaleźć ustawienia zabezpieczeń, zapoznaj się z instrukcjami dołączonymi do bezprzewodowego punktu dostępowego / routera. ■ Zapytaj producenta bezprzewodowego punktu dostępowego/routera, dostawcy internetowego lub administratora sieci.
Drukarka nie łączy się z urządzeniem hosta przy użyciu sieci Wi-Fi lub połączenia Bluetooth.	<ul style="list-style-type: none"> ■ Podczas konfigurowania ustawień sieci Wi-Fi umieść drukarkę w odległości około 1 metra od urządzenia mobilnego. ■ Przenieś drukarkę w miejsce wolne od przeszkód. ■ Jeśli w pobliżu drukarki lub bezprzewodowego punktu dostępowego/routera znajduje się bezprzewodowy komputer, urządzenie wyposażone w funkcję Bluetooth, kuchenka mikrofalowa, cyfrowy telefon bezprzewodowy lub inne urządzenie, przenieś dane urządzenie daleko od drukarki lub bezprzewodowego punktu dostępowego/routera.
Drukarka nie drukuje za pośrednictwem sieci Wi-Fi lub połączenia Bluetooth.	
Pomiędzy drukarką a urządzeniem mobilnym znajdują się przeszkody (np. ściany lub meble).	Przenieś drukarkę w miejsce wolne od przeszkód.
W pobliżu drukarki lub bezprzewodowego punktu dostępowego/routera znajduje się komputer bezprzewodowy, urządzenie Bluetooth, kuchenka mikrofalowa lub bezprzewodowy telefon cyfrowy.	Odsuń zbędne urządzenia od drukarki.
Używane jest filtrowanie adresów MAC.	<p>Adres MAC sprawdzić można poprzez wydrukowanie raportu ustawień drukarki.</p> <p>Aby uzyskać więcej informacji, patrz <i>Potwierdzanie ustawień drukarki do etykiet</i> na stronie 65.</p>
Bezprzewodowy punkt dostępowy/router znajduje się w trybie niewidocznym (brak przesyłania nazwy SSID).	<ul style="list-style-type: none"> ■ Wprowadź prawidłową nazwę SSID podczas instalacji lub podczas korzystania z Narzędzia do konfiguracji ustawień sieci. ■ Sprawdź nazwę SSID w instrukcjach dołączonych do bezprzewodowego punktu dostępowego / routera i ponownie skonfiguruj ustawienia sieci Wi-Fi.

Problem	Rozwiązanie
Drukarka nie jest prawidłowo podłączona do sieci.	<ul style="list-style-type: none"> ■ Sprawdź, czy drukarka jest w trybie, z którym chcesz się połączyć. ■ Jeśli drukarka nadal nie jest podłączona, spróbuj wykonać następujące czynności. <ul style="list-style-type: none"> • W przypadku połączenia Wi-Fi <div style="display: flex; align-items: center; margin-top: 5px;">  <div style="margin-left: 5px;">(miga co trzy sekundy): Sieć nie jest podłączona prawidłowo i należy ponownie skonfigurować ustawienia sieci Wi-Fi.</div> </div> • W przypadku trybu Wireless Direct <p>Wyszukaj drukarkę z urządzenia Wi-Fi.</p> <ul style="list-style-type: none"> • Przewodowa sieć LAN <p>Sprawdź, czy przewód sieci LAN jest prawidłowo podłączony.</p> <ul style="list-style-type: none"> • Połączenie Bluetooth <div style="display: flex; align-items: center; margin-top: 5px;">  <div style="margin-left: 5px;">Wyszukaj drukarkę z urządzenia, z którego chcesz się połączyć.</div> </div>
Po sprawdzeniu i wypróbowaniu wszystkich powyższych sugestii nadal nie można przeprowadzić konfiguracji ustawień sieci Wi-Fi/połączenia Bluetooth.	Wyłącz drukarkę i włącz ją ponownie. Następnie spróbuj ponownie skonfigurować ustawienia sieci Wi-Fi i połączenia Bluetooth.
Drukarka nie jest podłączona w wyniku utraty połączenia Bluetooth z urządzeniem Apple (iPad, iPhone lub iPod touch).	Włącz funkcję automatycznego połączenia ponownego. Funkcję można ustawić przy użyciu Narzędzia do konfiguracji ustawień drukarki. Aby uzyskać więcej informacji, patrz <i>Zmianie ustawień drukarki do etykiet</i> na stronie 23.

Drukarka do etykiet nie drukuje za pośrednictwem sieci Instalacja została przeprowadzona pomyślnie, lecz drukarka do etykiet nie jest wykrywana przez sieć

Problem	Rozwiązanie
Korzystasz z oprogramowania zabezpieczającego	Patrz <i>Problemy z oprogramowaniem zabezpieczającym</i> na stronie 141.
Do drukarki nie przypisano dostępnego adresu IP	<ul style="list-style-type: none"> ■ Potwierdź adres IP i maskę podsieci. Sprawdź, czy zarówno adresy IP, jak i maski podsieci komputera i drukarki są prawidłowe oraz czy znajdują się w obrębie tej samej sieci. Aby uzyskać więcej informacji na temat sposobu potwierdzania adresu IP i maski podsieci, należy skontaktować się z administratorem sieci. ■ Potwierdź adres IP, maskę podsieci oraz inne ustawienia sieciowe, korzystając z Narzędzia do konfiguracji ustawień sieci. Aby uzyskać więcej informacji, patrz <i>Zmianie ustawień drukarki do etykiet</i> na stronie 23.
Poprzednie zadanie drukowania nie powiodło się	<ul style="list-style-type: none"> ■ Jeśli zadanie drukowania, które się nie powiodło, wciąż znajduje się w kolejce druku, usuń je. Na przykład: jeśli korzystasz z systemu Windows 7:  Urządzenia i drukarki, a następnie wybierz swoją drukarkę w sekcji Drukarki i faksy. Kliknij dwukrotnie ikonę swojej drukarki, a następnie wybierz Anuluj wszystkie dokumenty w menu Drukarka.
Po sprawdzeniu i wypróbowaniu wszystkich podanych powyżej sugestii drukarka nadal nie drukuje	Odinstaluj sterownik drukarki i oprogramowanie, a następnie ponownie je zainstaluj.

Problemy z oprogramowaniem zabezpieczającym

Problem	Rozwiązanie
Nie zezwolono na dostęp, gdy podczas standardowej instalacji, instalacji BRAdmin Light lub drukowania pojawiło się okno dialogowe Alert zabezpieczeń	Jeśli nie zezwolono na dostęp, gdy pojawiło się okno dialogowe Alert zabezpieczeń , dostęp może blokować funkcja zapory oprogramowania zabezpieczającego. Oprogramowanie zabezpieczające może blokować dostęp bez wyświetlania okna dialogowego Alert zabezpieczeń . Aby zezwolić na dostęp, sprawdź instrukcje oprogramowania zabezpieczającego lub skontaktuj się z producentem.
Numery portów stosowane do funkcji sieciowych Brother są nieprawidłowe	Do funkcji sieciowych firmy Brother używane są następujące numery portów: <ul style="list-style-type: none"> ■ BRAdmin Light – numer portu 161 / protokół UDP Aby uzyskać szczegółowe informacje dotyczące otwierania portu, zapoznaj się z instrukcjami dołączonymi do oprogramowania zabezpieczającego lub skontaktuj się z jego producentem.

Sprawdzanie prawidłowego działania urządzeń sieciowych

Problem	Rozwiązanie
Drukarka i bezprzewodowy punkt dostępowy/router nie są włączone	Upewnij się, że zostały wykonane wszystkie czynności wymienione na stronie strona 131.
Nie znam ustawień sieciowych mojej drukarki, np. adresu IP	Sprawdź w Narzędziu do konfiguracji ustawień drukarki. Aby uzyskać więcej informacji, patrz <i>Zmianie ustawień drukarki do etykiet</i> na stronie 23.

17

Informacje o wersji

Problem	Rozwiązanie
Nie znam numeru wersji oprogramowania sprzętowego do drukarki.	Aby sprawdzić najnowsze oprogramowanie sprzętowe: <ol style="list-style-type: none"> 1 Włącz drukarkę. 2 Aby wydrukować raport, naciśnij i przytrzymaj przycisk cięcia (✂) przez kilka sekund. Zalecamy użycie rolki o szerokości 62 mm lub szerszej rolki DK.
Chcę sprawdzić, czy używam najnowszej wersji oprogramowania.	Przy użyciu aplikacji P-touch Update Software można sprawdzić, czy posiadana wersja jest najnowsza. Aby uzyskać więcej informacji na temat aplikacji P-touch Update Software, patrz <i>Jak zaktualizować oprogramowanie P-touch</i> na stronie 114.

Specyfikacja drukarki do etykiet

Rozmiar	
Wymiary	Okolo 170 (szer.) × 222 (gł.) × 151 (wys.) mm
Ciężar	Okolo 1735 g (bez rolek DK)
Wskaźniki diodowe LED	
Dioda LED stanu, dioda LED Bluetooth, dioda LED Wi-Fi	
Przyciski	
Przycisk zasilania, przycisk podawania, przycisk odcinarki, przycisk Bluetooth, przycisk Wi-Fi, przycisk WPS	
Drukowanie	
Metoda	Bezpośrednie drukowanie termiczne za pośrednictwem głowicy termicznej
Głowica drukująca	300 dpi / 1296 punktów
Rozdzielczość druku	300 dpi × 300 dpi
Prędkość drukowania	Maks. 110 mm/s Rzeczywista prędkość drukowania zależy od sytuacji
Maksymalna możliwość drukowania (szerokość)	101,6 mm W zależności od środowiska drukowanie z pełną szerokością może nie być możliwe. Więcej informacji można znaleźć na stronie support.brother.com . Informacja: Strony etykiety mogą zostać przycięte, jeśli zostaną ustawione niewystarczające marginesy.
Interfejs	
USB	Ver. 2.0 o pełnej prędkości (peryferyjne)
Host USB	Klasa HID
Wi-Fi	<ul style="list-style-type: none"> • Wireless Direct: IEEE 802.11g/n • Tryb infrastruktury: IEEE 802.11b/g/n • WPS 2.0
Port LAN	10BASE-T/100BASE-TX
Bluetooth	<ul style="list-style-type: none"> • Wersja 2.1 + EDR • Obsługiwane profile: SPP, OPP, BIP, HCRP • Obsługiwany protokół: iAP
Zasilanie	
Zasilanie	220-240 V (prąd przemienny) 50/60 Hz 1,2 A
Automatyczne wyłączenie zasilania	Wył./1/2/4/8/12 godzin (Aby zmienić ustawienie Automatycznego wyłączenia, patrz <i>Zmianie ustawień drukarki do etykiet</i> na stronie 23).
Inne	
Odcinarka	Odcinarka automatyczna o wysokiej trwałości użytkowej

Środowisko	Temperatura/wilgotność robocza	Od 10 °C do 35 °C / od 20% do 80% (maksymalna temperatura mokrego termometru 27 °C)
	Temperatura/wilgotność przechowywania	Od -20 °C do 60 °C / od 5% do 95% (maksymalna temperatura mokrego termometru 45 °C)
<p>Kompatybilne systemy operacyjne</p> <p>Pełna i aktualna lista oprogramowania jest dostępna na stronie internetowej support.brother.com.</p>		

Dostępny jest zestaw do rozbudowy oprogramowania (SDK). Odwiedź stronę Brother Developer Center (brother.com/product/dev).

Można stamtąd pobrać także b-PAC SDK oraz SDK na urządzenia mobilne (Android, iPhone oraz iPad). (Dostępność SDK może ulec zmianie bez powiadomienia.)

Uwagi dotyczące korzystania z aplikacji P-touch Transfer Manager

Ze względu na to, że niektóre funkcje aplikacji P-touch Editor nie są dostępne w drukarce etykiet, korzystając z aplikacji P-touch Editor do tworzenia szablonów, należy pamiętać o następujących kwestiach.

Przed przesłaniem utworzonego szablonu do drukarki można sprawdzić podgląd drukowanego szablonu. Aby uzyskać więcej informacji, patrz *Prześlij szablon do aplikacji P-touch Transfer Manager* na stronie 89.

Uwagi na temat tworzenia szablonów

- Część tekstu w szablonie przesłanym do drukarki zostanie wydrukowana z użyciem podobnych czcionek i rozmiarów znaków, dostępnych w drukarce. W związku z tym etykieta może różnić się od obrazu szablonu utworzonego w aplikacji P-touch Editor.
- W zależności od ustawień obiektu tekstowego rozmiar znaków może zostać automatycznie zmniejszony lub część tekstu może nie zostać wydrukowana. Jeżeli tak się zdarzy, zmień ustawienie obiektu tekstowego.
- Mimo że w aplikacji P-touch Editor style znaków można zastosować do poszczególnych znaków, w drukarce style można zastosować tylko do bloków tekstu. Ponadto niektóre style znaków nie są dostępne w drukarce.
- Tła zdefiniowane w aplikacji P-touch Editor nie są obsługiwane przez drukarkę.
- Układu aplikacji P-touch Editor, który wykorzystuje funkcję drukowania dzielonego (powiększanie etykiety i drukowanie jej na dwóch lub większej liczbie etykiet) nie można przesłać.
- Zadrukowana jest tylko część etykiety w obszarze możliwym do zadrukowania.
- Pola, które wykraczają poza obszar drukowania, mogą nie zostać wydrukowane kompletnie.

Uwagi dotyczące przesyłania szablonów

- Wydrukowana etykieta może różnić się od obrazu wyświetlanego w obszarze podglądu aplikacji P-touch Transfer Manager.
- Jeżeli 2-wymiarowy kod kreskowy niezaladowany w drukarce zostanie przesłany do drukarki, zostanie on przekształcony w obraz. Obrazu przekształconego kodu kreskowego nie można edytować.
- Wszystkie przesłane obiekty, których nie można edytować za pomocą drukarki, są przekształcane w obrazy.
- Grupowane obiekty zostaną skonwertowane w jedną mapę bitową.

Uwagi na temat przesyłania danych innych niż szablony

- Jeżeli liczba lub kolejność pól w bazie danych zostanie zmieniona i tylko baza danych (plik .csv) zostanie przesłana w celu jej aktualizacji, prawidłowe połączenie bazy danych z szablonem może nie być możliwe. Ponadto pierwszy wiersz danych w przesłanym pliku musi zostać rozpoznany przez drukarkę jako „nazwy pól”.
- Logotypy, symbole i grafiki pobrane do drukarki będą automatycznie skalowane jak czcionka rezydentna lub dowolny symbol rezydentny w bibliotece.

Obsługiwane protokoły i funkcje zabezpieczeń

Interfejs	Sieć	IEEE 802.11b/g/n (tryb infrastruktury)
	beprzewodowa	IEEE 802.11g/n (tryb Wireless Direct)
Sieć (standardowa)	Ethernet	Automatyczna nawigacja Ethernet 10BASE-T/100BASE-TX
	Protokół (IPv4)	ARP, RARP, BOOTP, DHCP, APIPA (Auto IP), rozpoznawanie nazw mDNS WINS, NetBIOS, DNS Resolver, LPR/LPD, konfigurowany protokół Raw/Port9100, Serwer FTP, klient i serwer TFTP, klient SNTP, ICMP, obiekt odpowiadający LLMNR, SNMPv1/v2c
	Protokół (IPv6)	NDP, RA, DNS Resolver, LPR/LPD, mDNS, konfigurowany protokół Raw/Port9100, Serwer FTP, klient i serwer TFTP, ICMP, obiekt odpowiadający LLMNR, SNMPv1/v2c
Sieć (zabezpieczenia)	Sieć beprzewodowa	WEP 64/128 bitów, WPA/WPA2-PSK, LEAP, EAP-FAST, PEAP, EAP-TTLS, EAP-TLS

Typy połączeń sieciowych i protokołów

W tej części podręcznika znajdują się podstawowe informacje na temat zaawansowanych funkcji sieciowych drukarki oraz ogólne informacje na temat sieci i podstawowych pojęć.

Obsługiwane protokoły i funkcje sieciowe różnią się w zależności od używanego modelu.

Rodzaje połączeń sieciowych

Drukowanie Peer-to-Peer z wykorzystaniem protokołu TCP/IP

W środowisku Peer-to-Peer każdy komputer bezpośrednio przesyła i odbiera dane z innego urządzenia. Nie ma żadnego centralnego serwera sterującego dostępem do plików i współdzieleniem drukarki.

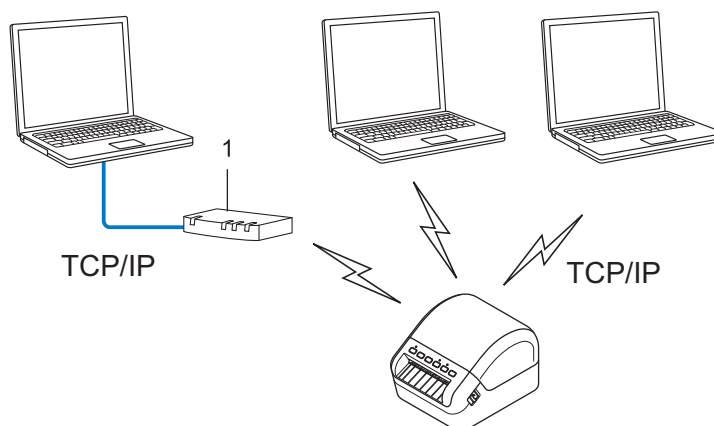

1 Router

- W mniejszych sieciach, składających się z 2 lub 3 komputerów, zaleca się stosowanie metody drukowania Peer-to-Peer, ponieważ jest ona łatwiejsza w konfiguracji niż metoda drukowania na urządzeniach współdzielonych w sieci. Patrz *Sieciowe drukowanie współdzielone* na stronie 150.
- Każdy komputer musi obsługiwać protokół TCP/IP.
- Drukarka powinna mieć odpowiednio skonfigurowany adres IP.
- W przypadku korzystania z routera należy skonfigurować adres bramy na komputerach i w drukarce.

Sieciowe drukowanie współdzielone

W sieciowym środowisku współdzielonym każdy komputer wysyła dane poprzez centralnie sterowany komputer. Komputer ten jest często określany jako „serwer” lub „serwer druku”. Jego zadaniem jest kontrolowanie procesu drukowania wszystkich zadań.

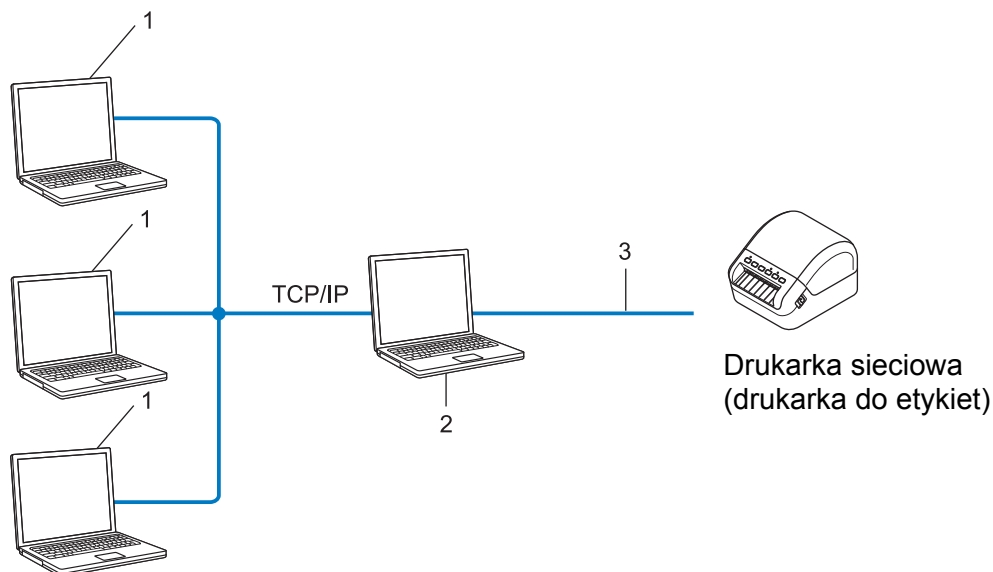

- 1 Komputer kliencki
- 2 Nazywany również „serwerem” lub „serwerem druku”
- 3 TCP/IP lub USB

- W większej sieci zalecamy korzystanie ze środowiska sieciowego drukowania współdzielonego.
- „Serwer” lub „serwer druku” musi korzystać z protokołu drukowania TCP/IP.
- Drukarka powinna mieć odpowiednio skonfigurowany adres IP, chyba że drukarka została podłączona do serwera przez interfejs USB.

Konfiguracja drukarki do etykiet pod kątem pracy w sieci

Adresy IP, maski podsieci i bramy

Aby korzystać z drukarki w środowisku sieciowym TCP/IP, należy skonfigurować adres IP i maskę podsieci. Adres IP, który przypiszesz do serwera druku, musi znajdować się w tej samej sieci logicznej co komputery hosty. Jeśli tak nie jest, musisz poprawnie skonfigurować maskę podsieci i adres bramy.

Adres IP

Adres IP oznacza kombinację liczb, które identyfikują każde urządzenie podłączone do sieci. Składa się on z czterech liczb oddzielonych kropkami. Każda liczba musi pochodzić z zakresu od 0 do 254.

■ Na przykład w małej sieci zwykle zmienia się ostatnia liczba:

- 192.168.1.1
- 192.168.1.2
- 192.168.1.3

W jaki sposób adres IP jest przydzielany do serwera druku:

Jeśli w sieci znajduje się serwer DHCP/BOOTP/RARP, serwer druku automatycznie uzyska z niego adres IP.



Informacja

W mniejszych sieciach jako serwer DHCP może także służyć router.

Jeśli nie posiadasz serwera DHCP/BOOTP/RARP, protokół APIPA (Automatic Private IP Addressing) automatycznie przypisze adres IP z przedziału od 169.254.0.1 do 169.254.254.254. Maska podsieci jest automatycznie ustawiana na 255.255.0.0, a adres bramy — na 0.0.0.0.

Protokół APIPA jest domyślnie włączony. Aby wyłączyć protokół APIPA, użyj aplikacji BRAdmin Light lub funkcji zarządzania przez sieć (przeglądarki internetowej).

Maska podsieci

Maski podsieci ograniczają komunikację sieciową.

■ Na przykład, komputer 1 może się komunikować z komputerem 2

- Komputer 1

Adres IP: 192.168.1.2

Maska podsieci: 255.255.255.0

- Komputer 2

Adres IP: 192.168.1.3

Maska podsieci: 255.255.255.0

Wartość 0 w masce podsieci oznacza, że nie ma ograniczenia komunikacji w tej części adresu. Powyższy przykład pokazuje, że można komunikować się z dowolnym urządzeniem o adresie IP rozpoczynającym się od 192.168.1.x (gdzie x to liczba z zakresu od 0 do 254).

Brama (oraz router)

Brama oznacza punkt sieci, który funkcjonuje jako wejście do innej sieci i przesyła dane transmitowane przez sieć do konkretnego miejsca przeznaczenia. Router to urządzenie, które „wie” dokąd skierować dane docierające do bramy. Jeśli miejsce docelowe znajduje się w sieci zewnętrznej, router przesyła dane do właściwej sieci zewnętrznej. Jeśli sieć komunikuje się z innymi sieciami, konieczne może się okazać skonfigurowanie adresu IP bramy. Jeśli nie znasz adresu IP bramy, skontaktuj się z administratorem sieci.

Terminologia i pojęcia związane z siecią bezprzewodową

Pojęcia związane z zabezpieczeniami

Uwierzytelnianie i szyfrowanie

W większości sieci bezprzewodowych stosuje się pewne ustawienia bezpieczeństwa. Ustawienia te obejmują uwierzytelnianie (w jaki sposób urządzenie rozpoznawane jest w sieci) oraz szyfrowanie (w jaki sposób dane są kodowane podczas przesyłania ich w sieci). **Jeżeli opcje te nie zostaną ustawione prawidłowo podczas konfiguracji drukarki bezprzewodowej Brother, połączenie z siecią bezprzewodową będzie niemożliwe.** Należy się upewnić, że opcje te zostały odpowiednio skonfigurowane.

21

Metody uwierzytelniania i szyfrowania osobistej sieci bezprzewodowej

Osobista sieć bezprzewodowa to mała sieć, jak w przypadku korzystania z drukarki w sieci bezprzewodowej w domu, bez wsparcia dla protokołu IEEE 802.1x.

Aby używać drukarki w sieci bezprzewodowej obsługującej protokół IEEE 802.1x, patrz *Metody uwierzytelniania i szyfrowania dla firmowej sieci bezprzewodowej* na stronie 155.

Metody uwierzytelniania

■ System otwarty

Urządzenia bezprzewodowe mają dostęp do sieci bez potrzeby uwierzytelniania.

■ Klucz udostępniony

Wszystkie urządzenia, które otrzymują dostęp do sieci bezprzewodowej, współdzielą tajny, wcześniej ustalony klucz.

Drukarka bezprzewodowa Brother używa w tej roli klucza WEP.

■ WPA-PSK

Włącza klucz WPA-PSK (Wi-Fi Protected Access Pre-shared key), umożliwiającą drukarce bezprzewodowej Brother łączenie się z punktami dostępowymi za pomocą kluczy TKIP dla WPA-PSK.

■ WPA2-PSK

Włącza klucz WPA2-PSK (Wi-Fi Protected Access Pre-shared key), umożliwiającą drukarce bezprzewodowej Brother łączenie się z punktami dostępowymi za pomocą kluczy AES dla WPA2-PSK (WPA-Personal).

■ WPA/WPA2-PSK

Włącza klucz WPA-PSK/WPA2-PSK (Wireless Protected Access Pre-shared key), umożliwiającą drukarce bezprzewodowej Brother łączenie się z punktami dostępowymi za pomocą kluczy TKIP dla WPA-PSK lub AES dla WPA-PSK i WPA2-PSK (WPA-Personal).

Metody szyfrowania

■ BRAK

Nie stosuje się żadnej metody szyfrowania.

■ WEP

Gdy używany jest klucz WEP (Wired Equivalent Privacy), dane są przesyłane i odbierane za pomocą bezpiecznego klucza.

■ TKIP

TKIP (Temporal Key Integrity Protocol) zapewnia klucz pakietowy łączący w sobie kontrolę integralności wiadomości i mechanizm ponownej negocjacji klucza (rekeying).

■ AES

Metoda AES (Advanced Encryption Standard) zapewnia lepszą ochronę danych dzięki użyciu szyfrowania kluczem symetrycznym.

Gdy opcja [Tryb komunikacji] jest ustawiona na [Ad-hoc]

Metoda uwierzytelniania	Tryb szyfrowania
System otwarty	BRAK / WEP

Gdy opcja [Tryb komunikacji] jest ustawiona na [Infrastruktura]

Metoda uwierzytelniania	Tryb szyfrowania
System otwarty	BRAK / WEP
Uwierzytelnianie kluczem publicznym	WEP
WPA/WPA2-PSK	TKIP+AES / AES

Klucz sieciowy

■ System otwarty / klucz udostępniony za pomocą WEP

Klucz ten to 64-bitowa lub 128-bitowa wartość, którą należy wprowadzić w kodzie ASCII lub formacie szesnastkowym.

- 64-(40-)bitowy ASCII:

Korzysta z pięciu znaków tekstowych. Na przykład: „WSLAN” (wielkość liter istotna)

- 64-(40-)bitowy szesnastkowy:

Korzysta z 10 cyfr danych szesnastkowych. Na przykład: „71f2234aba”

- 128-(104-)bitowy ASCII:

Korzysta z 13 znaków tekstowych. Na przykład: „Wirelesscomms” (wielkość liter istotna)

- 128-(104-)bitowy szesnastkowy:

Korzysta z 26 cyfr danych szesnastkowych. Na przykład: „71f2234ab56cd709e5412aa2ba”

■ WPA/WPA2-PSK i TKIP z AES

Wykorzystuje parametr klucza wstępnego (Pre-Shared Key — PSK), składający się z co najmniej ośmiu znaków (maks. 63 znaki).

Metody uwierzytelniania i szyfrowania dla firmowej sieci bezprzewodowej

Firmowa sieć bezprzewodowa to duża sieć z obsługą IEEE 802.1x. Jeśli posiadana drukarka zostanie skonfigurowana w sieci bezprzewodowej z obsługą IEEE 802.1x, można użyć następujących metod uwierzytelniania i szyfrowania:

Metody uwierzytelniania

■ LEAP (dla sieci bezprzewodowej)

Protokół Cisco LEAP (Light Extensible Authentication Protocol) został opracowany przez firmę Cisco Systems, Inc. i wykorzystuje do uwierzytelniania identyfikator użytkownika oraz hasło.

■ EAP-FAST

Metoda EAP-FAST (Extensible Authentication Protocol-Flexible Authentication via Secured Tunnel) została opracowana przez firmę Cisco Systems, Inc. i wykorzystuje identyfikator użytkownika i hasło do uwierzytelniania oraz algorytmy kluczy symetrycznych do uzyskiwania tunelowanego procesu uwierzytelniania.

Drukarka obsługuje następujące metody wewnętrznego uwierzytelniania:

- EAP-FAST/BRAK
- EAP-FAST/MS-CHAPv2
- EAP-FAST/GTC

■ PEAP

Protokół PEAP (Protected Extensible Authentication Protocol) został opracowany przez firmy Microsoft Corporation, Cisco Systems i RSA Security. PEAP tworzy szyfrowany tunel SSL (Secure Sockets Layer)/TLS (Transport Layer Security) pomiędzy klientem a serwerem uwierzytelniania, umożliwiając wysyłanie identyfikatora użytkownika i hasła. PEAP zapewnia wzajemne uwierzytelnianie pomiędzy serwerem a klientem.

Drukarka obsługuje następujące metody wewnętrznego uwierzytelniania:

- PEAP/MS-CHAPv2
- PEAP/GTC

■ EAP-TTLS

Metoda EAP-TTLS (Extensible Authentication Protocol Tunnelled Transport Layer Security) została opracowana przez firmy Funk Software i Certicom. EAP-TTLS tworzy podobny szyfrowany tunel SSL do PEAP, pomiędzy klientem a serwerem uwierzytelniania, umożliwiając wysyłanie identyfikatora użytkownika i hasła. EAP-TTLS zapewnia wzajemne uwierzytelnianie pomiędzy serwerem a klientem.

Drukarka obsługuje następujące metody wewnętrznego uwierzytelniania:

- EAP-TTLS/CHAP
- EAP-TTLS/MS-CHAP
- EAP-TTLS/MS-CHAPv2
- EAP-TTLS/PAP

■ EAP-TLS

Metoda EAP-TLS (Extensible Authentication Protocol Transport Layer Security) wymaga uwierzytelniania certyfikatem cyfrowym zarówno po stronie klienta, jak i serwera uwierzytelniania.

Metody szyfrowania

■ TKIP

Protokół TKIP (Temporal Key Integrity Protocol) zapewnia klucz pakietowy łączący w sobie kontrolę integralności wiadomości i mechanizm ponownej negocjacji klucza (rekeying).

■ AES

Metoda AES (Advanced Encryption Standard) zapewnia lepszą ochronę danych dzięki użyciu szyfrowania kluczem symetrycznym.

■ CKIP

Pierwotny protokół integralności klucza (Key Integrity Protocol) dla LEAP, opracowany przez firmę Cisco Systems, Inc.

Gdy opcja [Tryb komunikacji] jest ustawiona na [Infrastruktura]

Metoda uwierzytelniania	Tryb szyfrowania
LEAP	CKIP
EAP-FAST/BRAK	TKIP+AES / AES
EAP-FAST/MS-CHAPv2	TKIP+AES / AES
EAP-FAST/GTC	TKIP+AES / AES
PEAP/MS-CHAPv2	TKIP+AES / AES
PEAP/GTC	TKIP+AES / AES
EAP-TTLS/CHAP	TKIP+AES / AES
EAP-TTLS/MS-CHAP	TKIP+AES / AES
EAP-TTLS/MS-CHAPv2	TKIP+AES / AES
EAP-TTLS/PAP	TKIP+AES / AES
EAP-TLS	TKIP+AES / AES

Identyfikator użytkownika i hasło

Następujące metody zabezpieczeń obsługują identyfikatory użytkownika zawierające mniej niż 64 znaki i hasła zawierające mniej niż 32 znaki:

■ LEAP

■ EAP-FAST

■ PEAP

■ EAP-TTLS

■ EAP-TLS (dla identyfikatora użytkownika)

Ogólna procedura dla funkcji P-touch Template

Ogólna procedura dotycząca używania funkcji P-touch Template jest opisana poniżej.

Aby uzyskać więcej informacji dotyczących różnych ustawień, patrz *Drukowanie etykiet przy użyciu P-touch Template* na stronie 50.

Przed podłączeniem skanera kodów kreskowych do drukarki do etykiet sprawdź, czy ustawienia skanera kodów kreskowych pokrywają się z ustawieniami narzędzia ustawień P-touch Template, skonfigurowanymi na etapie przygotowań. Aby uzyskać więcej informacji, patrz *Przygotowanie* na stronie 51.

- 1 Użyj programu P-touch Editor, aby utworzyć szablon, a następnie prześlij go do drukarki.
- 2 Podłącz skaner kodów kreskowych do drukarki.
- 3 Zeskanuj kod kreskowy *Polecenie P-touch Template*, aby określić nowe ustawienia lub usunąć poprzednie.
- 4 Zeskanuj kod kreskowy *Ustawienia podstawowe*, aby określić żądane ustawienie.
- 5 Określ odpowiednie ustawienia (A, B lub C).

A. Drukowanie standardowego szablonu

- 1 Zeskanuj kod kreskowy *Numer skonfigurowanego szablonu*.

B. Drukowanie zaawansowanego szablonu

- 1 Zeskanuj kod kreskowy *Wybierz szablon*, a następnie odpowiednie kody kreskowe z kategorii *Do wprowadzania numerów*.
- 2 Zeskanuj kod kreskowy, którego dane chcesz wykorzystać lub skopiować.
- 3 Zeskanuj kod kreskowy *Rozpocznij drukowanie*.

C. Drukowanie z przeglądaniem bazy danych

- 1 Zeskanuj kod kreskowy *Wybierz szablon*, a następnie odpowiednie kody kreskowe z kategorii *Do wprowadzania numerów*.
 - 2 Zeskanuj kod kreskowy słowa-klucza dla danych bazy danych.
 - 3 Zeskanuj kod kreskowy *Separator*.
 - 4 Zeskanuj kod kreskowy *Rozpocznij drukowanie*.
- 6 Określona etykieta zostanie wydrukowana.

Lista kodów kreskowych do konfigurowania ustawień

Aby uzyskać więcej informacji na temat konfigurowania ustawień drukarki przy użyciu tych kodów kreskowych, patrz *Drukowanie etykiet przy użyciu P-touch Template* na stronie 50.



Informacja

- Używając kodów kreskowych z tej listy, przywróć fabryczne ustawienia opcji **Trigger for P-touch Template Printing** (Dopasuj do drukowania P-touch Template) oraz **Command Prefix Character** (Znak prefiksu polecenia) w narzędziu ustawień P-touch Template.
- Drukuj te kody kreskowe w dużej rozdzielczości, aby skaner odczytywał je prawidłowo i drukował żądane etykiety.

- Polecenie P-touch Template (uruchom + rozpocznij konfigurację ustawień)



[Esc]i a3^II

- Ustawienia podstawowe

Włącz automatyczne przycięcie (Przycinaj każdą etykietę) + Włącz przycinanie na końcu



^c01011

Włącz automatyczne przycięcie (Przycinaj co drugą etykietę) + Włącz przycinanie na końcu



^c01021

Wyłącz automatyczne przycięcie + Włącz przycinanie na końcu



^c00001

Wyłącz automatyczne przycięcie + Wyłącz przycinanie na końcu



^c00000

Nadaj priorytet prędkości drukowania



^qS0

Nadaj priorytet jakości druku



^qS1

Liczba kopii



^cN

■ Do wprowadzania numerów ¹



¹ Używa się ich przy określaniu liczby wydrukowanych kopii oraz przy wyborze numeru szablonu. Zeskanuj kody kreskowe, aby określić trzycyfrowy numer, np. [0][0][7] lub [0][1][5]. Po wprowadzeniu trzech cyfr ustawienie zostanie automatycznie zastosowane. Aby zmienić ustawienia, zeskanuj ponownie kod kreskowy „Liczba kopii” podczas zmiany liczby kopii lub zeskanuj ponownie kod kreskowy „Wybierz szablon” podczas zmiany numeru szablonu, a następnie zeskanuj kody kreskowe nowego, trzycyfrowego numeru.

■ Numer skonfigurowanego szablonu

Skonfigurowany szablon 1



Skonfigurowany szablon 3



Skonfigurowany szablon 5



Skonfigurowany szablon 7



Skonfigurowany szablon 9



Skonfigurowany szablon 2



Skonfigurowany szablon 4



Skonfigurowany szablon 6



Skonfigurowany szablon 8



Skonfigurowany szablon 10



■ Wybierz szablon



■ Separator



■ Rozpocznij drukowanie



■ Szeregowany



■ Uruchom



brother